



2026
Catalogue
Le cœur de votre intérieur



www.balstil.com

Poêles à bois	page
Akna	10 - 13
Axam	14 - 17
Bronn	18 - 21
Forli	22 - 27
Modena	28 - 33
Ora	34 - 37
Targa	38 - 39
Ulv	40 - 43
<hr/>	
Foyers à bois	
Gamme Milano	46 - 55
Gamme Milano avec coffrage	56 - 61
<hr/>	
Poêles et foyers à gaz	
Akna	64 - 65
Lusso	66 - 69
<hr/>	
Poêles et cheminées au bioéthanol	
Akna	72 - 75
Bell	76 - 79
FC	80 - 83
FF	84 - 87
Lusso	88 - 91
Modena	92 - 95
Ora	96 - 99
Ulv	100 - 103
<hr/>	
Cheminée électrique	
Ellectra	106 - 107
<hr/>	
Outdoor	
Grill Big Chef	110 - 111
Grill Chef	112 - 113
Linea Move	114 - 115
Ember	116 - 119
Falo	120 - 123
Rondo	124 - 125
Sigaro	126 - 127
Table Core	128 - 131
Torre	132 - 133
<hr/>	
Accessoires et finitions	134 - 140
<hr/>	
Données techniques	142 - 144

Échelle européenne. Présence locale.

**Solutions innovantes
et optimales**

16

Pays européens

Un partenaire international de confiance

100

Showrooms

**Disponibilité locale
et assistance**



Fabrication interne

- Nous exploitons nos propres installations de peinture modernes.
- Toutes les poignées et les composants supplémentaires sont fabriqués en interne.
- Nous concevons et fabriquons nos propres moules de fonderie.
- Intérieur en céramique premium : le Termotec — une combinaison unique de chamotte et de béton, offrant d'excellentes performances thermiques et une durabilité longue durée.
- La pierre frittée, finition proposée dans la majorité de notre gamme, est un matériau résistant, durable et non poreux.



Nous accordons une attention particulière aux moindres détails, car ce sont eux qui définissent l'esthétique du produit final.

Nous plaçons la sécurité des utilisateurs et l'efficacité des processus au premier plan. Chaque étape de conception est guidée par les besoins et les attentes réels de nos clients.

Nous analysons minutieusement les exigences de nos clients afin d'identifier les solutions de conception et technologiques les plus adaptées. Nous créons ainsi des produits qui, tout en suivant les tendances actuelles, se distinguent clairement sur le marché. Nous disposons d'un site de production moderne et technologiquement avancé.

Nous mettons l'accent sur l'innovation et la précision de fabrication. Nos produits sont réalisés à partir de matériaux de la plus haute qualité, garantissant solidité, durabilité et performances fiables — même en cas d'utilisation intensive et prolongée.



Poêles à bois



AKNA



A



Données techniques :

Puissance nominale	5,5 kW	Finition	Pierre frittée ou pierre naturelle
Plage de puissance	2,5 - 8,5 kW	Dimensions	H 1020 mm L 485 mm P 365 mm
Longueur maximale des bûches	30 cm	Sens d'ouverture	Gauche
Température des fumées	297 °C	Type de vitrage	Une vitre
Diamètre de sortie des fumées	150 mm		
Rendement	80,5 %		
Revêtement intérieur	Noir, blanc		

AKNA

Akna est un poêle à bois moderne qui associe une forme minimaliste à une élégance intemporelle. Son habillage rectangulaire, disponible en finitions pierre et pierre frittée, souligné par un décor céramique avec cadre noir, confère aux intérieurs un caractère distinctif.

L'appareil est proposé avec un revêtement intérieur en blanc ou en noir, qui permet non seulement d'accumuler la chaleur, mais aussi d'augmenter la température de combustion, garantissant ainsi une haute efficacité énergétique. Grâce aux pieds réglables, au raccordement de fumée supérieur ou arrière et au système push-to-open de la porte, l'installation est rapide et confortable. Le poêle à bois Akna constitue une source de chaleur fiable ainsi qu'une vue exceptionnelle sur le feu dans un cadre élégant.

Pierre frittée

- Calce Nero
- Fokos Grafite
- Fokos Roccia
- Fokos Talco
- Hado Travertino Bianco
- In-Side Pietra Di Cardoso Grigio
- Ossido Bruno
- Seta Liquorice

Pierre naturelle

- Ivory Glow
- Luna Grigia
- Speckstein

Poignée

- Bois noir
- Bois naturel

Revêtement intérieur

- Noir
- Blanc

Pierre frittée – Couleurs de finition



Calce Nero



Fokos Grafite



Fokos Roccia



Fokos Talco



Hado
Travertino
Bianco



In-Side Pietra
Di Cardoso
Grigio



Ossido Bruno



Seta Liquorice

Pierre naturelle – Couleurs de finition

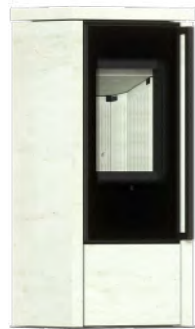

Ivory Glow



Luna Grigia



Speckstein





AXAM



A

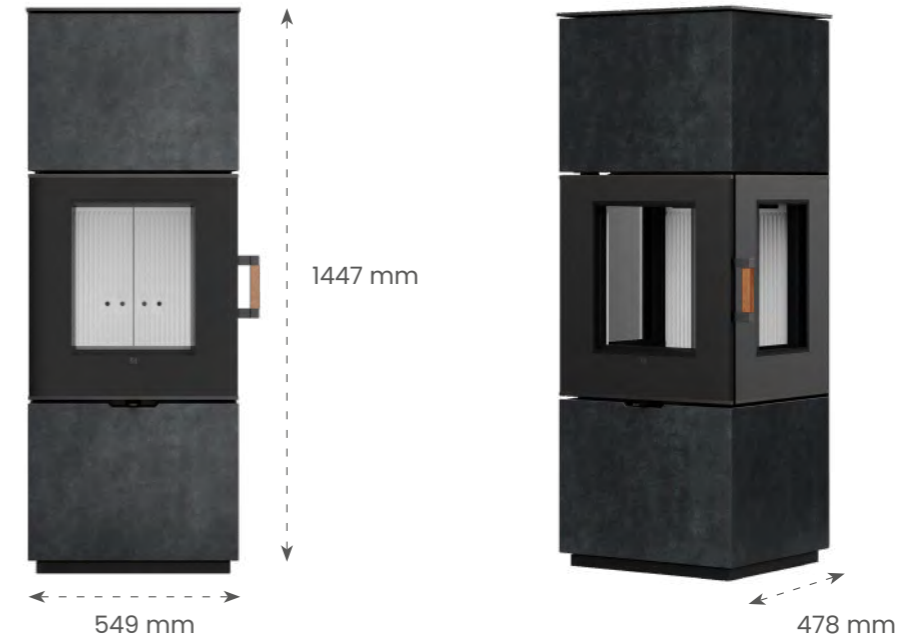

Données techniques :

Puissance nominale	8 kW	Finition	Pierre frittée ou pierre naturelle
Plage de puissance	5 - 11 kW	Dimensions	H 1447 mm L 549 mm P 478 mm
Longueur maximale des bûches	30 cm	Sens d'ouverture	Gauche
Température des fumées	297 °C	Type de vitrage	3 vitres
Diamètre de sortie des fumées	150 mm		
Rendement	79,6%		
Revêtement intérieur	Noir, blanc		

AXAM

Axam est un poêle-cheminée à bois, qui se distingue par son vitrage sur trois côtés offrant une vue panoramique sur le mouvement des flammes. Le verre décoratif agrandit visuellement le foyer, soulignant le caractère moderne de l'appareil et apportant une élégance raffinée aux intérieurs. Le modèle est disponible en plusieurs finitions – pierre naturelle ou pierre frittée – ce qui permet de l'adapter à différents intérieurs. De plus, il est possible de choisir le revêtement intérieur du foyer en noir ou en blanc, rendant Axam encore plus polyvalent.

La porte en acier massif garantit durabilité, sécurité et confort d'utilisation au quotidien. Des solutions pratiques telles que les pieds réglables ainsi que la possibilité de raccordement du conduit de fumée par le haut ou par l'arrière rendent l'installation rapide et flexible, permettant au poêle de s'intégrer parfaitement à tout type d'espace. Axam est excellent choix pour ceux qui souhaitent allier fonctionnalité et style distinctif, tout en créant une atmosphère chaleureuse grâce à la puissance du bois et du feu.

Pierre frittée

- Calce Nero
- Fokos Grafite
- Fokos Roccia
- Fokos Talco
- Hado Travertino Bianco
- In-Side Pietra Di Cardoso Grigio
- Ossido Bruno
- Seta Liquorice

Pierre naturelle

- Ivory Glow
- Luna Grigia
- Speckstein

Poignée

- Bois noir
- Bois naturel

Revêtement intérieur

- Noir
- Blanc

Pierre frittée – Couleurs de finition



Calce Nero



Fokos Grafite



Fokos Roccia



Fokos Talco



Hado
Travertino
Bianco



In-Side Pietra
Di Cardoso
Grigio



Ossido Bruno



Seta Liquorice

Pierre naturelle – Couleurs de finition



Ivory Glow

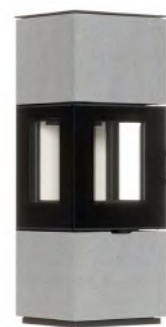

Luna Grigia



Speckstein



BÅLSTIL



BRONN



A



Données techniques :

Puissance nominale	5,5 kW	Finition	Pierre naturelle ou acier
Plage de puissance	2,5 - 8,5 kW	Dimensions	H 1123 mm L 510 mm P 435 mm
Longueur maximale des bûches	30 cm	Sens d'ouverture	Gauche
Température des fumées	297 °C	Type de vitrage	Une vitre
Diamètre de sortie des fumées	150 mm		
Rendement	80,5 %		
Revêtement intérieur	Noir, blanc		

BRONN

Bronn est un poêle à bois au design intemporel et aux performances exceptionnelles. Grâce à son système de ventilation innovant et à sa technologie de combustion avancée, il répond aux normes écologiques les plus strictes, garantissant une combustion propre et une perte de chaleur minimale. Le modèle est disponible avec un habillage en acier ou en pierre naturelle. Le revêtement intérieur du foyer peut être choisi en noir élégant ou en blanc discret afin de s'adapter à différents styles d'intérieur. La fonctionnalité de Bronn est renforcée par des solutions telles qu'une régulation intuitive de l'air, une grille en acier robuste, un système de vitre propre et des pieds réglables. Un mécanisme de fermeture fiable garantit un fonctionnement sûr. Ce poêle à bois associe un grand confort d'utilisation, un style moderne et une excellente efficacité énergétique – une solution idéale pour ceux qui recherchent l'harmonie entre technologie, écologie et l'atmosphère chaleureuse du bois et du feu.

Pierre naturelle

- Ivory Glow
- Luna Grigia
- Speckstein

Acier

- Noir

Revêtement intérieur

- Noir
- Blanc

Poignée

- Bois noir
- Bois naturel

Pierre naturelle – Couleurs de finition



Ivory Glow



Luna Grigia



Speckstein





FORLI 70



A +



Données techniques :

Puissance nominale	8 kW	Finition	Pierre frittée
Plage de puissance	3,5 - 10 kW	Dimensions	H 924 mm L 706 mm P 500 mm
Longueur maximale des bûches	50 cm	Sens d'ouverture	Gauche
Température des fumées	164 °C	Type de vitrage	Une vitre
Diamètre de sortie des fumées	150 mm		
Rendement	84 %		
Revêtement intérieur	Noir, blanc		

FORLI

Forli est un poêle-cheminée moderne à bois qui associe la fonctionnalité d'un foyer encastrable à une esthétique minimaliste. Sa conception soignée et sa grande chambre de combustion en font une source de chaleur performante, idéale pour le chauffage convectif des pièces. Il est disponible dans différentes finitions en pierre frittée ainsi qu'avec un revêtement intérieur du foyer en noir ou en blanc, permettant de l'adapter aux préférences et au caractère de chaque intérieur.

La structure en acier de haute qualité garantit durabilité et stabilité, tandis qu'un revêtement supplémentaire résistant aux rayures renforce son aspect contemporain. Des solutions pratiques telles qu'un système de vitre propre, la régulation de l'arrivée d'air et un tiroir à cendres fonctionnel assurent un confort d'utilisation au quotidien.

Forli est conçu pour ceux qui apprécient la performance, le design et la fiabilité – une cheminée moderne offrant l'expérience irremplaçable du bois et du feu comme point central de tout intérieur.

Pierre frittée

- Calce Nero
- Fokos Grafite
- Fokos Roccia
- Fokos Talco
- Hado Travertino Bianco
- In-Side Pietra Di Cardoso Grigio
- Ossido Bruno
- Seta Liquorice

Revêtement intérieur

- Noir
- Blanc

Poignée

- Bois noir
- Bois naturel

FORLI 80



A

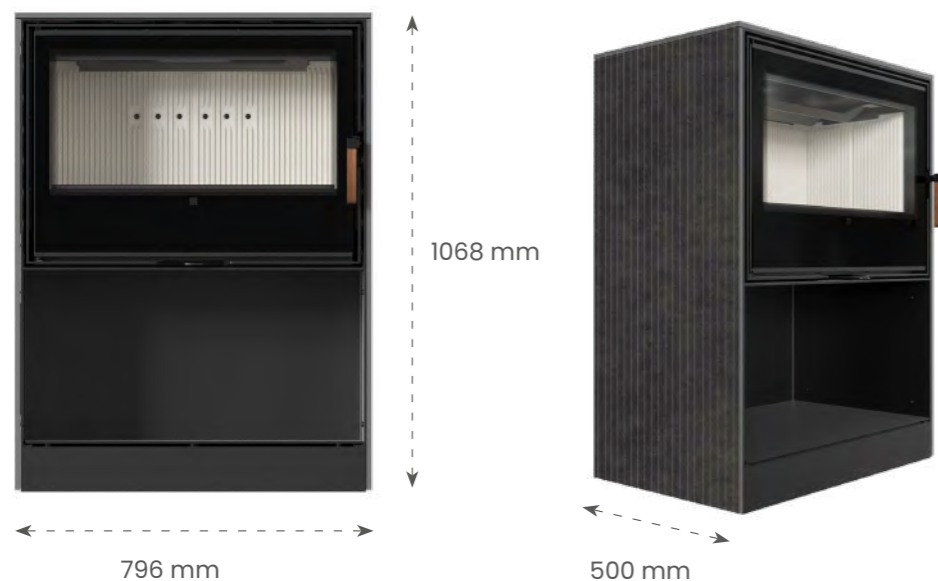

FORLI 95



A +

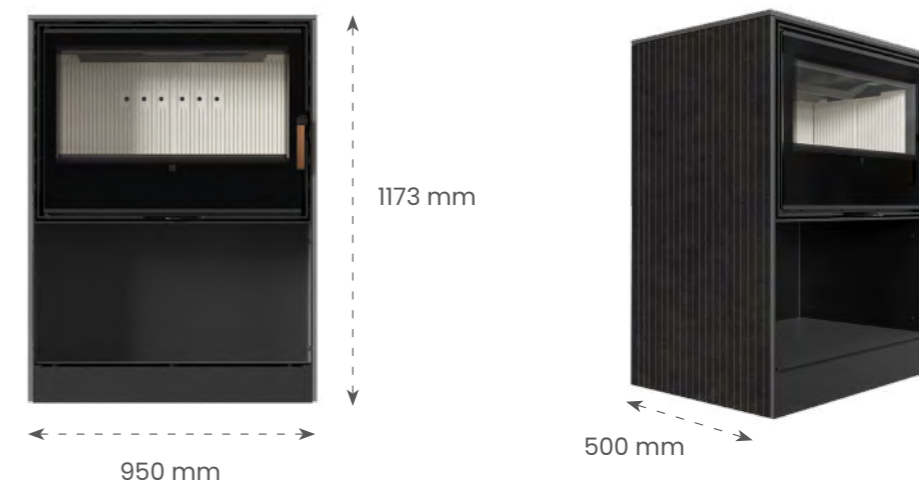

Données techniques :

Puissance nominale	12 kW
Plage de puissance	6 - 16 kW
Longueur maximale des bûches	50 cm
Température des fumées	319 °C
Diamètre de sortie des fumées	180 mm
Rendement	75 %
Revêtement intérieur	Noir, blanc

Finition	Pierre frittée
Dimensions	H 1068 mm L 796 mm P 500 mm
Sens d'ouverture	Gauche
Type de vitrage	Une vitre

Pierre frittée

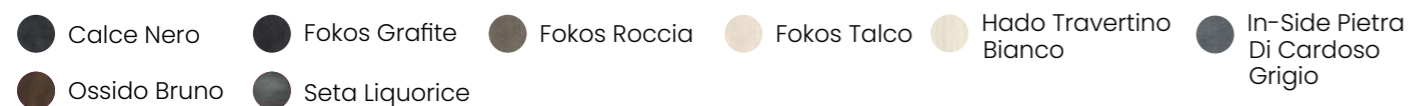

Revêtement intérieur



Poignée



Données techniques :

Puissance nominale	14 kW
Plage de puissance	6 - 16,5 kW
Longueur maximale des bûches	50 cm
Température des fumées	194 °C
Diamètre de sortie des fumées	180 mm
Rendement	83 %
Revêtement intérieur	Noir, blanc

Finition	Pierre frittée
Dimensions	H 1173 mm L 950 mm P 500 mm
Sens d'ouverture	Gauche
Type de vitrage	Une vitre

Pierre frittée



Revêtement intérieur



Poignée



Pierre frittée – Couleurs de finition



Calce Nero



Fokos Grafite



Fokos Roccia



Fokos Talco



Hado Travertino Bianco



In-Side Pietra Di Cardoso Grigio



Ossido Bruno



Seta Liquorice





MODENA S



A

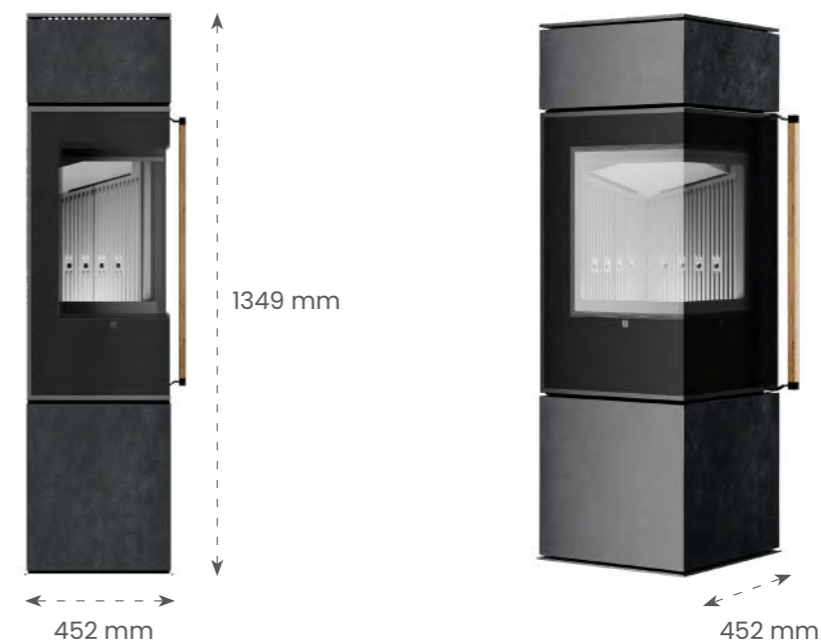

Données techniques :

Puissance nominale	7,3 kW	Finition	Pierre frittée
Plage de puissance	4,3 - 10,3 kW	Dimensions	H 1349 mm L 452 mm P 452 mm
Longueur maximale des bûches	30 cm	Sens d'ouverture	Gauche ou droite
Température des fumées	250 °C	Type de vitrage	Une vitre en angle
Diamètre de sortie des fumées	150 mm		
Rendement	80,2 %		
Revêtement intérieur	Noir, blanc		

MODENA

Modena est un poêle élégant, disponible en trois tailles – S, M et L – permettant une adaptation parfaite pour chaque intérieur. Sa structure élancée en acier est dotée d'un vitrage panoramique arrondi qui met en valeur le mouvement des flammes. Il est conforme à la norme EN 16510, garantissant une combustion propre et efficace ainsi que le respect des exigences écologiques les plus strictes. Une chambre de combustion élégante, un tiroir à cendres pratique et la possibilité de raccorder une arrivée d'air extérieure assurent une utilisation simple et confortable. Conçu pour brûler du bois dur correctement séché avec un taux d'humidité inférieur à 20 %, Modena offre des flammes stables et des émissions minimales.

Pierre frittée

- Calce Nero
- Fokos Grafite
- Fokos Roccia
- Fokos Talco
- Hado Travertino Bianco
- In-Side Pietra Di Cardoso Grigio
- Ossido Bruno
- Seta Liquorice

Revêtement intérieur

- Noir
- Blanc

Poignée

- Bois noir
- Bois naturel

MODENA M

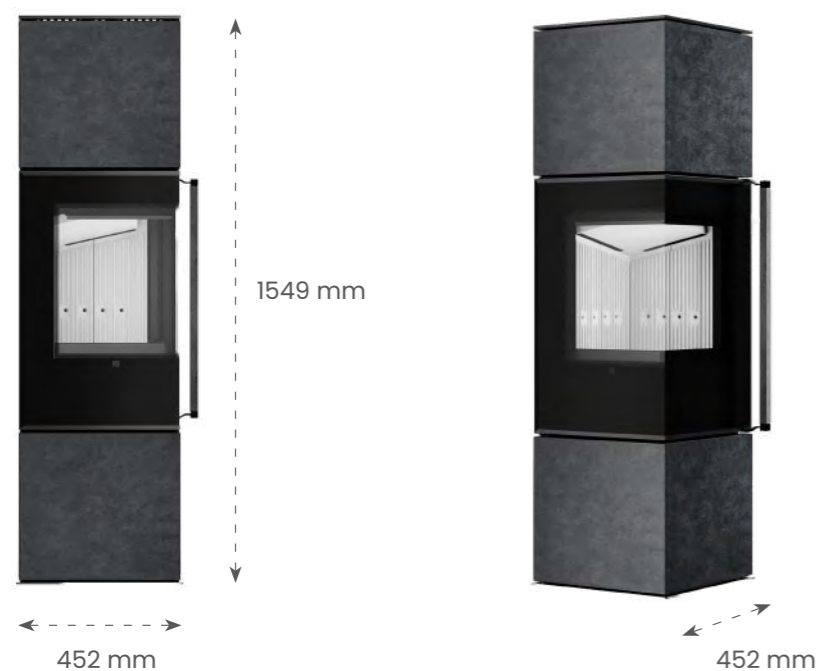

Données techniques :

Puissance nominale	7,3 kW
Plage de puissance	4,3 - 10,3 kW
Longueur maximale des bûches	30 cm
Température des fumées	250 °C
Diamètre de sortie des fumées	150 mm
Rendement	80,2 %
Revêtement intérieur	Noir, blanc

Finition	Pierre frittée
Dimensions	H 1549 mm L 452 mm P 452 mm
Sens d'ouverture	Gauche ou droite
Type de vitrage	Une vitre en angle

Pierre frittée

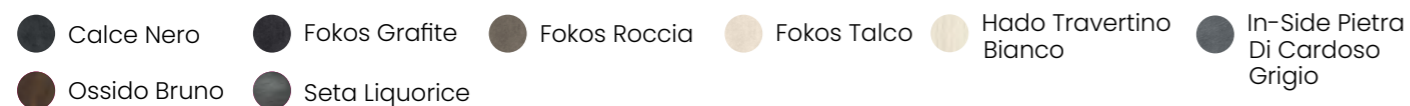

Revêtement intérieur



Accessoires



Poignée



MODENA L

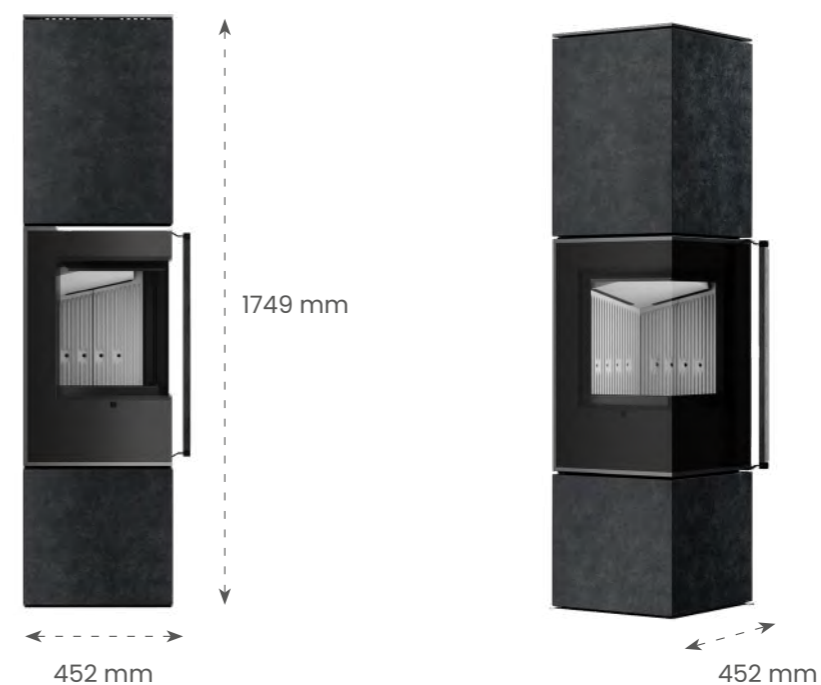

Données techniques :

Puissance nominale	7,3 kW
Plage de puissance	4,3 - 10,3 kW
Longueur maximale des bûches	30 cm
Température des fumées	250 °C
Diamètre de sortie des fumées	150 mm
Rendement	80,2 %
Revêtement intérieur	Noir, blanc

Finition	Pierre frittée
Dimensions	H 1749 mm L 452 mm P 452 mm
Sens d'ouverture	Gauche ou droite
Type de vitrage	Une vitre en angle

Pierre frittée

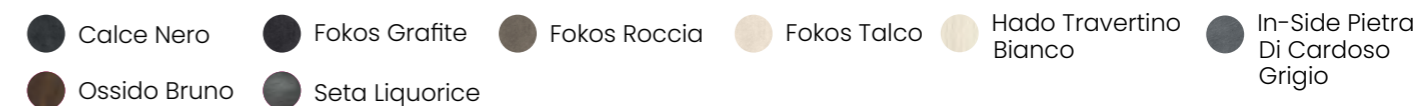

Revêtement intérieur



Accessoires

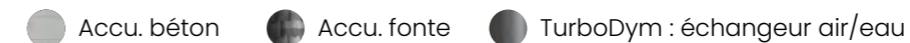

Poignée



Pierre frittée – Couleurs de finition



Calce Nero



Fokos Grafite



Fokos Roccia



Fokos Talco



Hado
Travertino
Bianco



In-Side Pietra
Di Cardoso
Grigio



Ossido Bruno



Seta Liquorice

Accessoires Modena



Accumulation
béton



Accumulation
fonte



TurboDym
échangeur air/eau





ORA



A



Données techniques :

Puissance nominale	5,5 kW	Finition	Pierre naturelle ou acier
Plage de puissance	2,5 - 8,5 kW	Dimensions	H 1019 mm L 495 mm P 495 mm
Longueur maximale des bûches	30 cm	Sens d'ouverture	Gauche
Température des fumées	297 °C	Type de vitrage	Une vitre courbée
Diamètre de sortie des fumées	150 mm		
Rendement	80,5 %		
Revêtement intérieur	Noir, blanc		

ORA

Ora est un poêle à bois en acier qui associe un design minimaliste à une grande fonctionnalité. Sa forme ronde s'adapte à de nombreux intérieurs, tandis que les finitions disponibles – pierre ainsi que revêtement intérieur noir ou blanc – permettent une personnalisation esthétique.

Le système de vitre propre garantit une vue dégagée sur le feu, et la régulation précise de l'air permet une combustion efficace avec une faible consommation de combustible. Grâce à un mécanisme de porte sécurisé et à la possibilité de raccordement du conduit de fumée par le haut ou par l'arrière, Ora offre à la fois sécurité et grande polyvalence.

Pierre naturelle

- Ivory Glow
- Luna Grigia
- Speckstein

Acier

- Noir

Revêtement intérieur

- Noir
- Blanc

Poignée

- Bois noir
- Bois naturel

Pierre naturelle – Couleurs de finition



Ivory Glow



Luna Grigia



Speckstein





TARGA



A



Données techniques :

Puissance nominale	7 kW	Finition	Acier
Plage de puissance	4 - 10 kW	Dimensions	H 1225 mm L 515 mm P 515 mm
Longueur maximale des bûches	30 cm	Sens d'ouverture	Gauche
Température des fumées	235 °C	Type de vitrage	Une vitre courbée
Diamètre de sortie des fumées	150 mm		
Rendement	75,7 %		
Revêtement intérieur	Noir, blanc		

TARGA

Le poêle en acier élégant Targa se distingue par sa vitre courbée qui met en valeur la beauté naturelle des flammes. Disponible avec un revêtement intérieur noir ou blanc, il offre de nombreuses possibilités d'adaptation au style de l'intérieur. Son système innovant avec deux déflecteurs et des matériaux à accumulation de chaleur assure une utilisation optimale de l'énergie et un rendement élevé. Des fonctions telles que le système de vitre propre, la grille en acier, le tiroir à cendres et la régulation intuitive de l'air garantissent un confort d'utilisation au quotidien.

Conçu pour les utilisateurs exigeant à la fois une esthétique raffinée et une grande durabilité, le poêle Targa est doté d'une construction en acier robuste, d'un assemblage précis des composants et de matériaux résistants aux hautes températures, assurant une longue durée de vie et un fonctionnement sûr pendant de nombreuses saisons de chauffage, tout en conservant son apparence d'origine et ses hautes performances.

Acier



Revêtement intérieur



Poignée

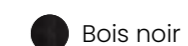



ULV



A



Données techniques :

Puissance nominale	5,5 kW	Finition	Pierre naturelle ou acier
Plage de puissance	2,5 - 8,5 kW	Dimensions	H 1019 mm L 528 mm P 422 mm
Longueur maximale des bûches	30 cm	Sens d'ouverture	Gauche
Température des fumées	297 °C	Type de vitrage	Une vitre courbée
Diamètre de sortie des fumées	150 mm		
Rendement	80,5 %		
Revêtement intérieur	Noir, blanc		

ULV

Le poêle à bois Ulv allie un design minimaliste à une haute efficacité énergétique. Disponible avec un revêtement intérieur noir ou blanc ainsi qu'avec des finitions en pierre, il s'adapte à une grande variété d'intérieurs. Il répond à des normes écologiques strictes et propose des solutions telles que des portes de service à ouverture push-to-open, des pieds réglables et un raccordement de fumée flexible. Conçu avec une attention particulière portée au confort d'utilisation et à la performance pratique, le poêle Ulv se distingue par ses proportions équilibrées, son ergonomie soignée et l'accès facile à ses composants techniques, rendant l'utilisation quotidienne simple et intuitive. Associé à une gestion avancée de l'air et à une diffusion efficace de la chaleur, Ulv assure un climat intérieur agréablement constant tout en conservant une esthétique épurée et contemporaine qui met en valeur chaque espace.

Pierre naturelle

- Ivory Glow
- Luna Grigia
- Speckstein

Acier

- Noir

Revêtement intérieur

- Noir
- Blanc

Poignée

- Bois noir
- Bois naturel

Pierre naturelle – Couleurs de finition



Ivory Glow



Luna Grigia



Speckstein

Acier – Couleur de finition



Noir





Foyers à bois



MILANO 900G

Foyer à bois 1 face



Données techniques :

Puissance nominale	11,4 kW
Plage de puissance	8,4 - 14,4 kW
Longueur maximale des bûches	50 cm
Longueur recommandée des bûches	40 cm
Température des fumées	192 °C
Diamètre de sortie des fumées	200 mm
Rendement	81,8 %
Revêtement intérieur	Noir, blanc
Finition	Acier
Dimensions	H 1409 mm L 1107 mm P 607 mm
Sens d'ouverture	Porte relevable
Type de vitrage	Une vitre

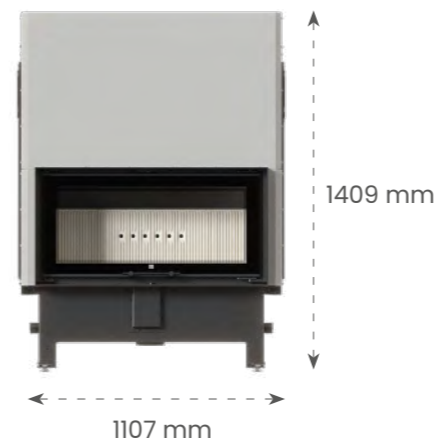

Revêtement intérieur



MILANO 750G

Foyer à bois 1 face



Données techniques :

Puissance nominale	9,6 kW
Plage de puissance	6,6 - 12,6 kW
Longueur maximale des bûches	50 cm
Longueur recommandée des bûches	40 cm
Température des fumées	193,5 °C
Diamètre de sortie des fumées	200 mm
Rendement	82,33 %
Revêtement intérieur	Noir, blanc
Finition	Acier
Dimensions	H 1579 mm L 971 mm P 612 mm
Sens d'ouverture	Porte relevable
Type de vitrage	Une vitre



Revêtement intérieur



MILANO

Milano est un foyer à bois moderne à bois, conçu pour ceux qui souhaitent associer un design minimaliste à une fonctionnalité exceptionnelle. Son vitrage sur deux ou trois côtés offre une vue spectaculaire sur le feu dans votre pièce de vie.

Le système de porte relevable garantit un grand confort d'utilisation, tandis que la technologie de combustion avancée – comprenant la régulation de l'air primaire et secondaire ainsi qu'un rideau d'air – assure une combustion optimale et une haute efficacité énergétique. Un système de déflecteurs prolonge le parcours des fumées, augmentant ainsi les performances de l'appareil.

Disponible en plusieurs dimensions et en 2 ou 3 faces, Milano s'adapte aussi bien aux grands séjours qu'aux espaces plus compacts.

MILANO 600G

Foyer à bois 1 face

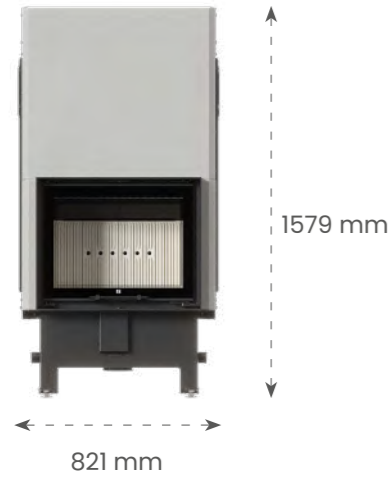

Données techniques :

Puissance nominale	9 kW
Plage de puissance	6 - 12 kW
Longueur maximale des bûches	50 cm
Longueur recommandée des bûches	40 cm
Température des fumées	194 °C
Diamètre de sortie des fumées	200 mm
Rendement	82,5 %
Revêtement intérieur	Noir, blanc
Finition	Acier
Dimensions	H 1579 mm L 821 mm P 612 mm
Sens d'ouverture	Porte relevable
Type de vitrage	Une vitre

Revêtement intérieur



MILANO 810/410

Foyer à bois d'angle

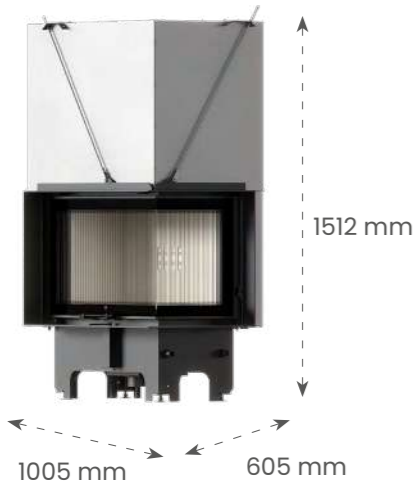

Données techniques :

Puissance nominale	14 kW
Plage de puissance	11 - 17 kW
Longueur maximale des bûches	50 cm
Longueur recommandée des bûches	40 cm
Température des fumées	243 °C
Diamètre de sortie des fumées	200 mm
Rendement	82 %
Revêtement intérieur	Noir, blanc
Finition	Acier
Dimensions	H 1512 mm L 1005 mm P 605 mm
Sens d'ouverture	Porte relevable
Type de vitrage	Vitre en angle

Revêtement intérieur



MILANO 700/480

Foyer à bois d'angle



Données techniques :

Puissance nominale	12 kW
Plage de puissance	9 - 15 kW
Longueur maximale des bûches	50 cm
Longueur recommandée des bûches	40 cm
Température des fumées	237 °C
Diamètre de sortie des fumées	200 mm
Rendement	82 %
Revêtement intérieur	Noir, blanc
Finition	Acier
Dimensions	H 1512 mm L 895 mm P 682 mm
Sens d'ouverture	Porte relevable
Type de vitrage	Vitre en angle

Revêtement intérieur



MILANO 610/430

Foyer à bois d'angle



Données techniques :

Puissance nominale	9 kW
Plage de puissance	6 - 12 kW
Longueur maximale des bûches	50 cm
Longueur recommandée des bûches	40 cm
Température des fumées	217 °C
Diamètre de sortie des fumées	200 mm
Rendement	81 %
Revêtement intérieur	Noir, blanc
Finition	Acier
Dimensions	H 1392 mm L 805 mm P 625 mm
Sens d'ouverture	Porte relevable
Type de vitrage	Vitre en angle

Revêtement intérieur

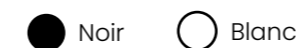

MILANO 480/480

Foyer à bois d'angle



Données techniques :

Puissance nominale	8 kW
Plage de puissance	5 - 11 kW
Longueur maximale des bûches	40 cm
Longueur recommandée des bûches	40 cm
Température des fumées	227 °C
Diamètre de sortie des fumées	200 mm
Rendement	84 %
Revêtement intérieur	Noir, blanc
Finition	Acier
Dimensions	H 1389 mm L 675 mm P 682 mm
Sens d'ouverture	Porte relevable
Type de vitrage	Vitre en angle

Revêtement intérieur



MILANO 800/400

Foyer à bois 3 faces

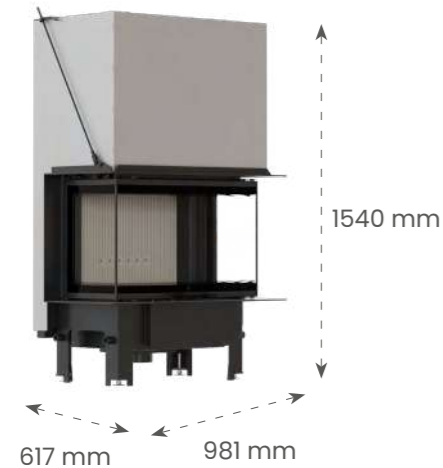

Données techniques :

Puissance nominale	8 kW
Plage de puissance	5 - 11 kW
Longueur maximale des bûches	50 cm
Longueur recommandée des bûches	40 cm
Température des fumées	207 °C
Diamètre de sortie des fumées	200 mm
Rendement	80 %
Revêtement intérieur	Noir, blanc
Finition	Acier
Dimensions	H 1540 mm L 981 mm P 617 mm
Sens d'ouverture	Porte relevable
Type de vitrage	3 vitres

Revêtement intérieur



MILANO 680/280

Foyer à bois 3 faces

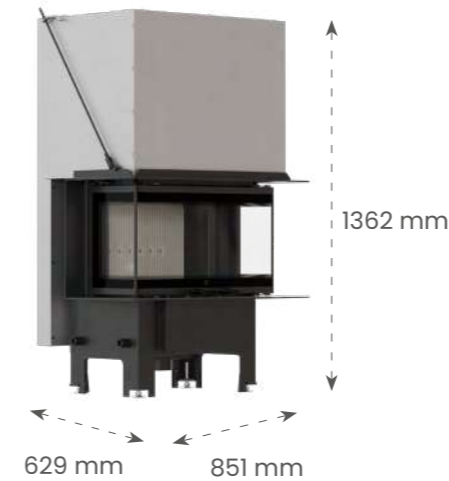

Données techniques :

Puissance nominale	6 kW
Plage de puissance	3 - 9 kW
Longueur maximale des bûches	50 cm
Longueur recommandée des bûches	40 cm
Température des fumées	256 °C
Diamètre de sortie des fumées	200 mm
Rendement	77,7 %
Revêtement intérieur	Noir, blanc
Finition	Acier
Dimensions	H 1362 mm L 851 mm P 629 mm
Sens d'ouverture	Porte relevable
Type de vitrage	3 vitres

Revêtement intérieur



MILANO 600/400

Foyer à bois 3 faces

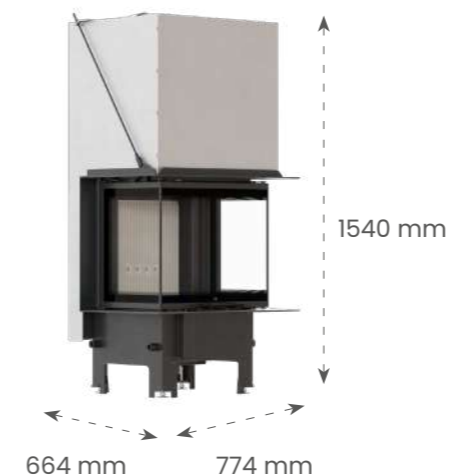

Données techniques :

Puissance nominale	7 kW
Plage de puissance	4 - 10 kW
Longueur maximale des bûches	50 cm
Longueur recommandée des bûches	40 cm
Température des fumées	188 °C
Diamètre de sortie des fumées	200 mm
Rendement	82 %
Revêtement intérieur	Noir, blanc
Finition	Acier
Dimensions	H 1540 mm L 774 mm P 664 mm
Sens d'ouverture	Porte relevable
Type de vitrage	3 vitres

Revêtement intérieur



MILANO 500/500

Foyer à bois 3 faces

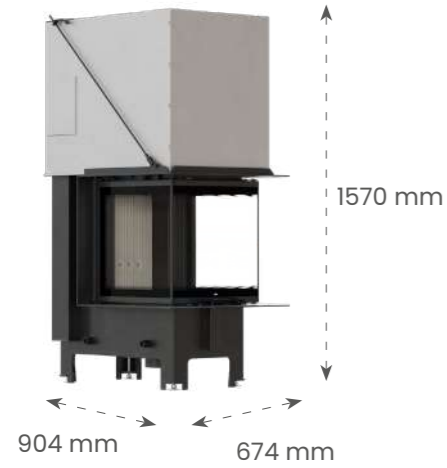

Données techniques :

Puissance nominale	7 kW
Plage de puissance	4 - 10 kW
Longueur recommandée des bûches	40 cm
Longueur maximale des bûches	40 cm
Température des fumées	209 °C
Diamètre de sortie des fumées	200 mm
Rendement	79,6 %
Revêtement intérieur	Noir, blanc
Finition	Acier
Dimensions	H 1570 mm L 674 mm P 904 mm
Sens d'ouverture	Porte relevable
Type de vitrage	3 vitres

Revêtement intérieur



MILANO 500/700

Foyer à bois 3 faces en épi

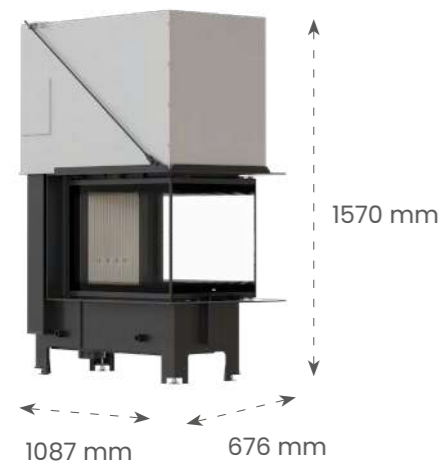

Données techniques :

Puissance nominale	8 kW
Plage de puissance	5 - 11 kW
Longueur maximale des bûches	50 cm
Longueur recommandée des bûches	40 cm
Température des fumées	241 °C
Diamètre de sortie des fumées	200 mm
Rendement	79,9 %
Revêtement intérieur	Noir, blanc
Finition	Acier
Dimensions	H 1570 mm L 676 mm P 1087 mm
Sens d'ouverture	Porte relevable
Type de vitrage	3 vitres

Revêtement intérieur



MILANO SLIM 750G

Foyer à bois slim 1 face

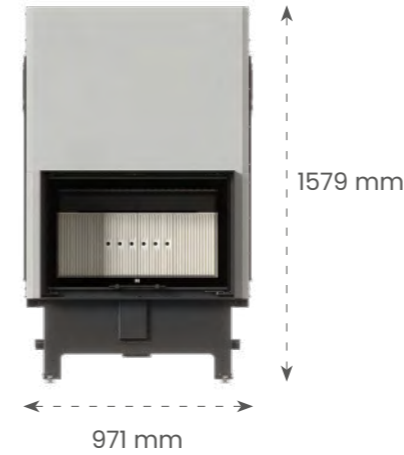

Données techniques :

Puissance nominale	10 kW
Plage de puissance	7 - 13 kW
Longueur maximale des bûches	50 cm
Longueur recommandée des bûches	40 cm
Température des fumées	167 °C
Diamètre de sortie des fumées	200 mm
Rendement	85 %
Revêtement intérieur	Noir, blanc
Finition	Acier
Dimensions	H 1579 mm L 971 mm P 542 mm
Sens d'ouverture	Porte relevable
Type de vitrage	Une vitre

Revêtement intérieur



MILANO SLIM 600G

Foyer à bois slim 1 face

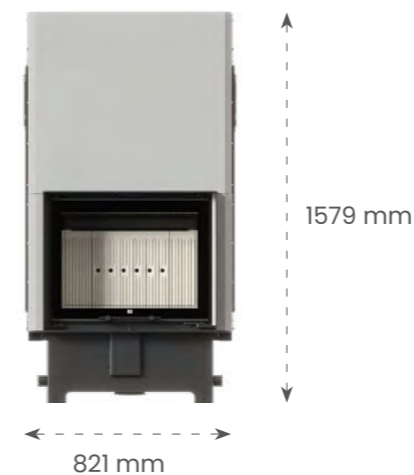

Données techniques :

Puissance nominale	8 kW
Plage de puissance	5 - 11 kW
Longueur maximale des bûches	50 cm
Longueur recommandée des bûches	40 cm
Température des fumées	178 °C
Diamètre de sortie des fumées	200 mm
Rendement	83 %
Revêtement intérieur	Noir, blanc
Finition	Acier
Dimensions	H 1579 mm L 821 mm P 542 mm
Sens d'ouverture	Porte relevable
Type de vitrage	Une vitre

Revêtement intérieur



MILANO SLIM 800G

Foyer à bois slim d'angle

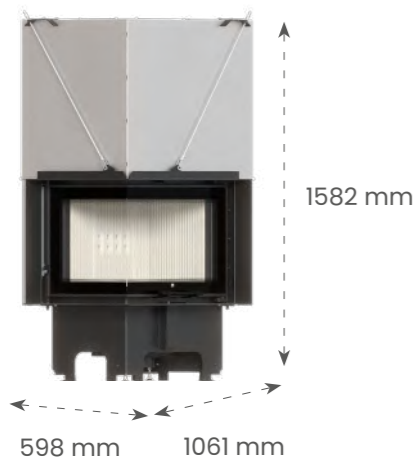

Données techniques :

Puissance nominale	10 kW
Plage de puissance	7 - 13 kW
Longueur maximale des bûches	50 cm
Longueur recommandée des bûches	40 cm
Température des fumées	167 °C
Diamètre de sortie des fumées	200 mm
Rendement	85 %
Revêtement intérieur	Noir, blanc
Finition	Acier
Dimensions	H 1582 mm L 1061 mm P 598 mm
Sens d'ouverture	Porte relevable
Type de vitrage	Vitre en angle

Revêtement intérieur

- Noir ○ Blanc

MILANO SLIM 650G

Foyer à bois slim d'angle



Données techniques :

Puissance nominale	8 kW
Plage de puissance	5 - 11 kW
Longueur recommandée des bûches	40 cm
Longueur maximale des bûches	50 cm
Température des fumées	178 °C
Diamètre de sortie des fumées	200 mm
Rendement	83 %
Revêtement intérieur	Noir, blanc
Finition	Acier
Dimensions	H 1582 mm L 908 mm P 598 mm
Sens d'ouverture	Porte relevable
Type de vitrage	Vitre en angle

Revêtement intérieur

- Noir ○ Blanc



MILANO 800/400

Foyer à bois 3 faces avec coffrage



Données techniques :

Puissance nominale	8 kW
Plage de puissance	5 - 11 kW
Longueur maximale des bûches	50 cm
Longueur recommandée des bûches	40 cm
Température des fumées	207 °C
Diamètre de sortie des fumées	200 mm
Rendement	80 %

Revêtement intérieur	Noir, blanc
Finition	Pierre frittée
Dimensions	H 1990 mm L 983 mm P 672 mm
Sens d'ouverture	Porte relevable
Type de vitrage	3 vitres

Pierre frittée



Revêtement intérieur



MILANO 680/280

Foyer à bois 3 faces avec coffrage



Données techniques :

Puissance nominale	6 kW
Plage de puissance	3 - 9 kW
Longueur maximale des bûches	50 cm
Longueur recommandée des bûches	40 cm
Température des fumées	256 °C
Diamètre de sortie des fumées	200 mm
Rendement	77,7 %

Revêtement intérieur	Noir, blanc
Finition	Pierre frittée
Dimensions	H 1910 mm L 853 mm P 672 mm
Sens d'ouverture	Porte relevable
Type de vitrage	3 vitres

Pierre frittée



Revêtement intérieur



MILANO 500/500

Foyer à bois 3 faces avec coffrage



Données techniques :

Puissance nominale	7 kW
Plage de puissance	4 -10 kW
Longueur maximale des bûches	40 cm
Longueur recommandée des bûches	40 cm
Température des fumées	209 °C
Diamètre de sortie des fumées	200 mm
Rendement	79,6 %

Revêtement intérieur	Noir, blanc
Finition	Pierre frittée
Dimensions	H 1990 mm L 676 mm P 973 mm
Sens d'ouverture	Porte relevable
Type de vitrage	3 vitres

Pierre frittée



Revêtement intérieur



MILANO 610/430

Foyer à bois d'angle avec coffrage



Données techniques :

Puissance nominale	9 kW
Plage de puissance	6 - 12 kW
Longueur maximale des bûches	50 cm
Longueur recommandée des bûches	40 cm
Température des fumées	217 °C
Diamètre de sortie des fumées	200 mm
Rendement	81 %

Revêtement intérieur	Noir, blanc
Finition	Pierre frittée
Dimensions	H 1961 mm L 902 mm P 687 mm
Sens d'ouverture	Porte relevable
Type de vitrage	Vitre en angle

Pierre frittée

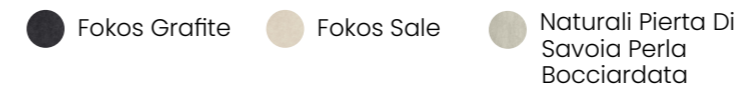

Revêtement intérieur



Pierre frittée – Couleurs de finition



Fokos Grafite



Fokos Sale



Naturali Pierta
Di Savoia Perla
Bocciardata





Poêles & foyers à gaz





AKNA

Poêle à gaz



Options de commande

-  Smart home
-  Application
-  Wi-fi



Données techniques :

Puissance nominale	4 kW	Finition	Pierre frittée
Plage de puissance	3,4 - 4,9 kW	Dimensions	H 1038 mm L 485 mm P 365 mm
Type de gaz	G20, G31	Type de vitrage	Une vitre
Diamètre de sortie	100/150 mm		
Rendement	80,5 %		
Revêtement intérieur	Noir		

AKNA

Le poêle à gaz Akna est une solution élégante et confortable, conçue pour les intérieurs modernes. Sa forme rectangulaire, avec une vitre décorative et une finition noire, apporte une touche d'élégance tout en mettant en valeur l'image des flammes.

Fonctionnant au gaz naturel, l'appareil garantit fiabilité, sécurité et simplicité d'utilisation au quotidien. Il est également disponible en version GPL.

Le poêle Akna crée une atmosphère unique et diffuse une chaleur agréable, sans nécessiter l'utilisation d'un foyer traditionnel. Il constitue une alternative moderne aux cheminées classiques au bois, en combinant praticité et esthétique.

Pierre frittée

- Fokos Grafite

Revêtement intérieur

- Noir



Balstil app





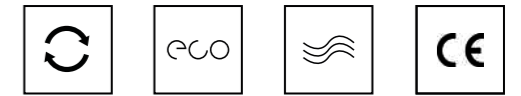

LUSSO 130/55

Foyer à gaz



Options de commande

-  Smart home
-  Application
-  Wi-fi



Données techniques :

Puissance nominale	12 kW	Finition	Acier
Plage de puissance	7,5 - 12,5 kW	Dimensions	H 1276 mm L 1329 mm P 577 mm
Type de gaz	G20, G31		
Diamètre de sortie	130/200 mm		
Rendement	77 %	Type de vitrage	Une vitre
Revêtement intérieur	Noir		

LUSSO

Lusso est une cheminée à gaz moderne qui associe luxe, confort et sécurité dans une forme élégante. Elle est disponible avec différents types de combustible (gaz naturel, propane ou mélange propane-butane), en plusieurs dimensions et en diverses variantes de vitrage – frontal, d'angle (gauche ou droit), tunnel ou en forme de U – ce qui permet une adaptation parfaite aux besoins individuels et au style de l'intérieur. Une chambre de combustion étanche et un système de coupure du gaz garantissent un fonctionnement fiable et sûr. Le brûleur céramique innovant produit une flamme d'un réalisme remarquable, comparable à celle d'une cheminée à bois traditionnelle. Lusso ne nécessite aucune alimentation électrique externe, ce qui lui permet de fonctionner même en cas de coupure de courant. Le contrôle via une application mobile permet d'allumer la cheminée en quelques secondes et de profiter instantanément de la chaleur et de l'ambiance du feu.

Acier

- Noir

Revêtement intérieur

- Noir



Balstil app



LUSSO 130/75

Foyer à gaz

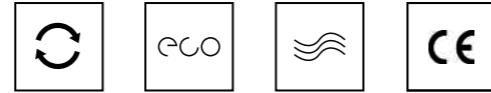

Options de commande

- Smart home
- Application
- Wi-fi



Données techniques :

Puissance nominale	12,5 kW	Finition	Acier
Plage de puissance	8,5 - 15,5 kW		
Fuel	G20, G31	Dimensions	H 1475 mm L 1369 mm P 639 mm
Diamètre de sortie	130/200 mm		
Rendement	77 %		
Revêtement intérieur	Noir	Type de vitrage	Une vitre

Acier

- Noir

Revêtement intérieur

- Noir

Différentes configurations - LUSSO 130/55



Différentes configurations - LUSSO 130/75



Balstil app





**Poêles et cheminées
automatiques au bioéthanol**



AKNA



Options de commande

- Smart home
- Application
- Wi-fi



Données techniques :

Puissance nominale	4,3 kW	Revêtement intérieur	Acier noir
Plage de puissance	0,7 - 4,3 kW	Finition	Pierre frittée
Combustible	Bioéthanol > 96%	Dimensions	H 1019 mm L 365 mm P 485 mm
Capacité du réservoir	7,8 l		
Consommation	1,23 l/h		
Temps de combustion	6,32 h	Sens d'ouverture	Gauche
Alimentation	230V AC / 50Hz	Type de vitrage	Une vitre

AKNA

Le poêle automatique au bioéthanol Akna est une combinaison élégante de design moderne et de technologie écologique. Sa forme rectangulaire, rehaussée par un vitrage décoratif, est disponible dans différentes finitions en pierre frittée, permettant d'adapter la cheminée à tout type d'aménagement intérieur. Fonctionnant au bioéthanol, le poêle Akna offre une flamme naturelle sans nécessiter de conduit de fumée ni produire de cendres ou de fumée. Les composants en acier massif garantissent durabilité et stabilité. Il s'agit d'un poêle moderne au bioéthanol destinée à ceux qui apprécient l'esthétique et la sécurité, ainsi que la possibilité de profiter de l'atmosphère du feu de manière simple et respectueuse de l'environnement.

Pierre frittée

- Calce Nero
- Fokos Grafite
- Fokos Talco
- Hado Travertino Bianco
- In-Side Pietra Di Cardoso Grigio
- Ossido Bruno
- Seta Liquorice

Revêtement intérieur

- Acier noir

Cheminée Eco Flame alimentée par la technologie VBS

Pierre frittée – Couleurs de finition



Calce Nero



Fokos Grafite



Fokos Sale



Fokos Talco



Hado
Travertino
Bianco



In-Side Pietra
Di Cardoso
Grigio



Ossido Bruno



Seta Liquorice



Balstil app







BELL



Options de commande

-  Smart home
-  Application
-  Wi-fi



Données techniques :

Puissance nominale	4,3 kW	Revêtement intérieur	Noir
Plage de puissance	0,7 - 4,3 kW	Finition	Acier
Combustible	Bioéthanol > 96%	Dimensions	H 1365mm Ø 750mm
Capacité du réservoir	5,3 l		
Consommation	1,23 l/h		
Temps de combustion	4,29 h		
Alimentation	230V AC / 50Hz		

BELL

Bell est une cheminée au bioéthanol moderne, dotée d'une construction suspendue unique et d'une silhouette visuellement légère. Son corps conique, associé à un conduit de fumée distinctif, lui confère un caractère sculptural.

Équipée d'un brûleur en céramique, Bell assure une combustion propre et sécurisée. Disponible dans une variété de couleurs, elle a été conçue pour répondre aux attentes des clients exigeants, des architectes et des designers d'intérieur.

Acier

-  Rioverde
-  Beige métallisé
-  Rose Gold
-  Noir
-  Blanc

Revêtement intérieur

-  Noir

Acier – Couleurs de finition



Noir



Blanc



Rose Gold



Rioverde



Beige métallisé

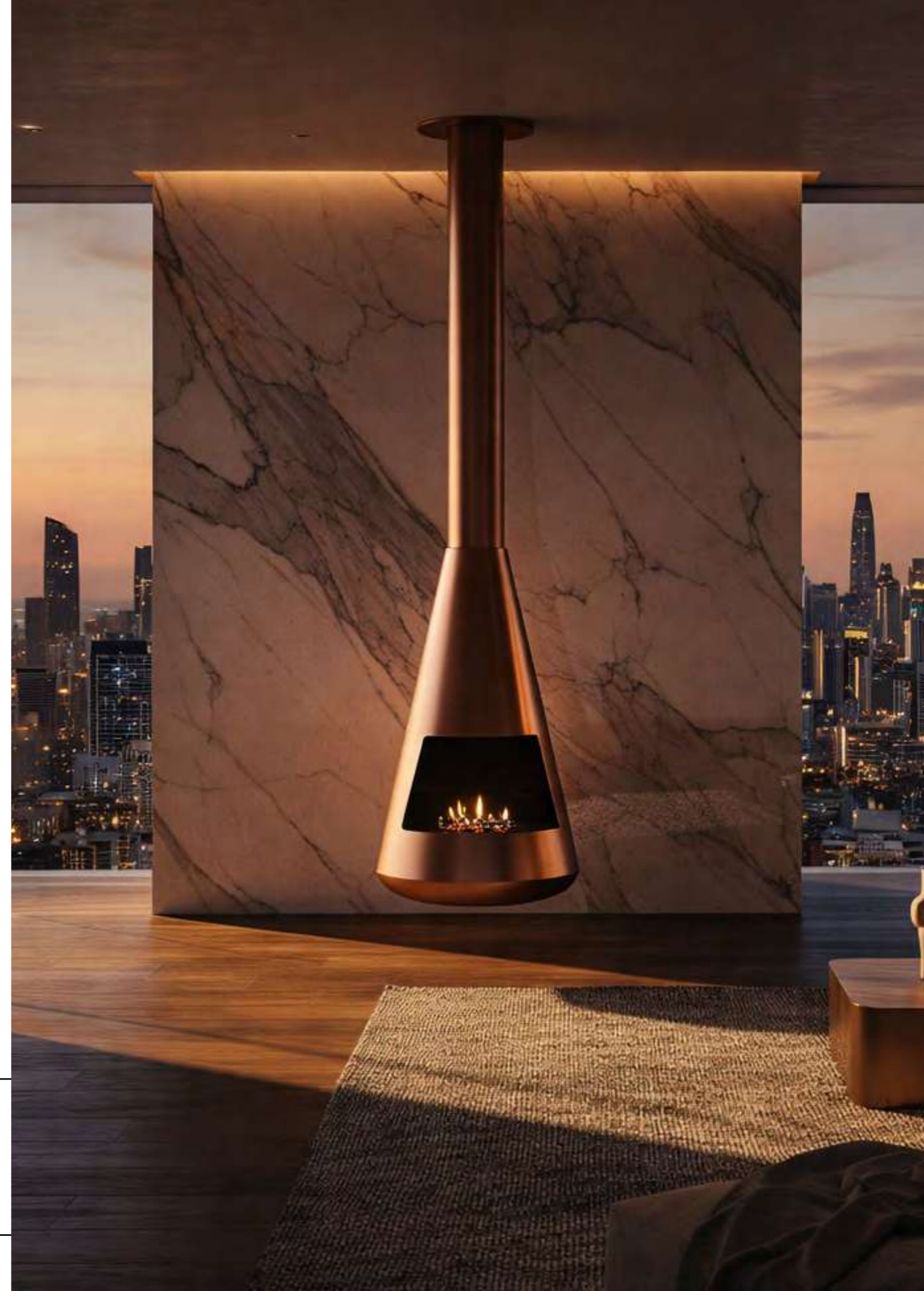

Balstil app







FC 700

Brûleur bioéthanol



Options de commande

-  Smart home
-  Application
-  Wi-fi

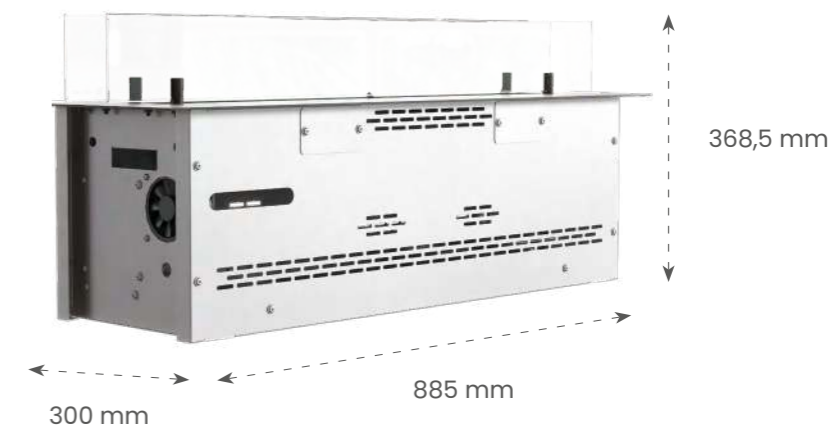

Données techniques :

Puissance nominale	3 kW	Finition	Acier, brûleur en céramique
Plage de puissance	0,5 - 3 kW	Dimensions	H 368,5 mm L 885 mm P 300 mm
Combustible	Bioéthanol > 96%	Longueur de la flamme	700 mm
Capacité du réservoir	2 l		
Consommation	1,23 l/h		
Temps de combustion	1,62 h		
Alimentation	230V AC / 50Hz		

FC

FC est une cheminée automatique au bioéthanol, conçue pour des maisons à la fois minimalistes et élégantes. La forme du brûleur ainsi que la ligne de flamme panoramique permettent de créer des aménagements spectaculaires qui mettent en valeur le caractère des intérieurs contemporains.

Le modèle est équipé d'un système de contrôle automatique, garantissant une utilisation pratique et intuitive. Sa conception de précision ainsi que ses dispositifs de sécurité intégrés assurent un grand confort d'utilisation et un haut niveau de sécurité.

La cheminée FC est disponible dans les longueurs suivantes : 70, 100, 120, 150 et 200 cm, permettant une adaptation flexible à différents agencements intérieurs et concepts d'aménagement.



FC 1000

Brûleur bioéthanol

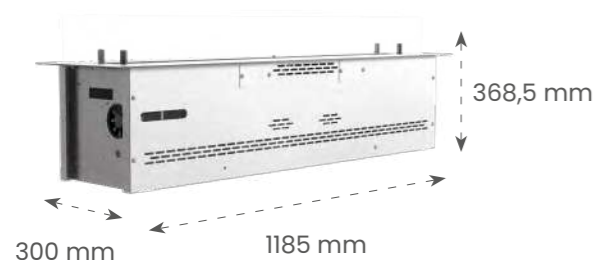

Données techniques :

Puissance nominale	3 kW
Plage de puissance	0,5 - 3 kW
Combustible	Bioéthanol > 96%
Capacité du réservoir	2 l
Consommation	1,62 h
Temps de combustion	1,23 l/h
Alimentation	230V AC / 50Hz
Finition	Acier, brûleur en céramique
Dimensions	H 368,5 mm L 1185 mm P 300 mm
Longueur de la flamme	1000 mm

Cheminée Eco Flame alimentée par la technologie VBS

FC 1200

Brûleur bioéthanol

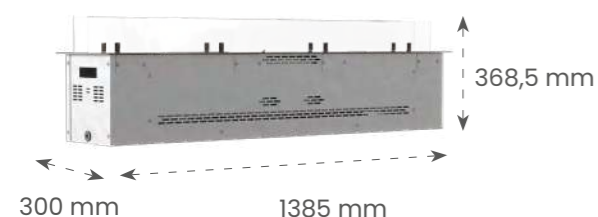

Données techniques :

Puissance nominale	3 kW
Plage de puissance	0,5 - 3 kW
Combustible	Bioéthanol > 96%
Capacité du réservoir	2 l
Consommation	1,62 h
Temps de combustion	1,23 l/h
Alimentation	230V AC / 50Hz
Finition	Acier, brûleur en céramique
Dimensions	H 368,5 mm L 1385 mm P 300 mm
Longueur de la flamme	1200 mm

Cheminée Eco Flame alimentée par la technologie VBS

FC 1500

Brûleur bioéthanol

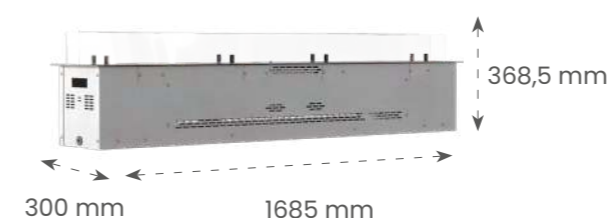

Données techniques :

Puissance nominale	3 kW
Plage de puissance	0,5 - 3 kW
Combustible	Bioéthanol > 96%
Capacité du réservoir	2 l
Consommation	1,62 h
Temps de combustion	1,23 l/h
Alimentation	230V AC / 50Hz
Finition	Acier, brûleur en céramique
Dimensions	H 368,5mm L 1635mm P 300 mm
Longueur de la flamme	1500 mm

Cheminée Eco Flame alimentée par la technologie VBS

FC 2000

Brûleur bioéthanol

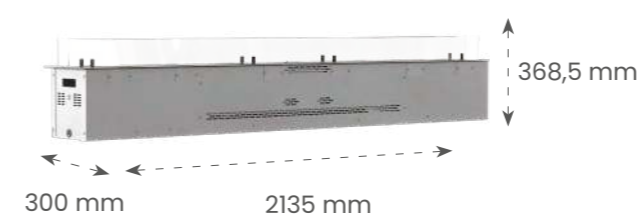



Données techniques :

Puissance nominale	3 kW
Plage de puissance	0,5 - 3 kW
Combustible	Bioéthanol > 96%
Capacité du réservoir	2 l
Consommation	1,62 h
Temps de combustion	1,23 l/h
Alimentation	230V AC / 50Hz
Finition	Acier, brûleur en céramique
Dimensions	H 368,5 mm L 2135 mm P 300 mm
Longueur de la flamme	2000 mm

Cheminée Eco Flame alimentée par la technologie VBS



Options de commande

-  Smart home
-  Application
-  Wi-fi

FF

Le brûleur bioéthanol FF est disponible avec différentes longueurs de brûleur – 70, 100, 150 et 200 cm – permettant d'adapter la ligne de flammes à la taille de l'intérieur et aux préférences individuelles. Son design minimaliste s'intègre parfaitement dans des intérieurs modernes comme classiques et offre des cheminées automatiques entièrement intégrables aux systèmes de domotique.

Le système de contrôle automatique permet une gestion complète des flammes – allant d'un feu subtil et romantique à un effet visuel audacieux et dynamique. Un thermostat intégré et des capteurs de sécurité surveillent le fonctionnement, la température et le niveau de combustible, garantissant une utilisation sûre et pratique. Le bioéthanol se recharge facilement et proprement grâce à une pompe dédiée. FF offre également un contrôle via une application mobile (Android et iOS), pour une flexibilité maximale. Il constitue une solution idéale pour ceux qui recherchent une expérience de cheminée moderne et design, sans besoin de conduit de fumée.

FF 700

Brûleur bioéthanol



Données techniques :

Puissance nominale	4,3 kW
Plage de puissance	0,7 - 4,3 kW
Combustible	Bioéthanol > 96%
Capacité du réservoir	5,7 l
Consommation	4,62 h
Temps de combustion	1,23 l/h
Alimentation	230V AC / 50Hz
Finition	Acier, brûleur en acier
Dimensions	H 380 mm L 885 mm P 300 mm
Longueur de la flamme	700 mm



 Cheminée Eco Flame alimentée par la technologie VBS

FF 1000

Brûleur bioéthanol



Données techniques :

Puissance nominale	4,3 kW
Plage de puissance	0,7 - 4,3 kW
Combustible	Bioéthanol > 96%
Capacité du réservoir	8 l
Consommation	6,48 h
Temps de combustion	1,23 l/h
Alimentation	230V AC / 50Hz
Finition	Acier, brûleur en acier
Dimensions	H 380 mm L 1185 mm P 300 mm
Longueur de la flamme	1000 mm



 Cheminée Eco Flame alimentée par la technologie VBS

FF 1500

Brûleur bioéthanol

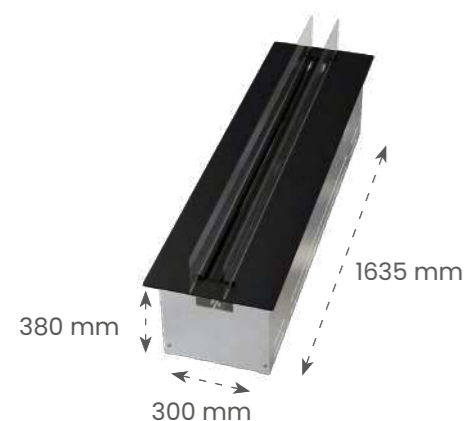

Données techniques :

Puissance nominale	4,3 kW
Plage de puissance	0,7 - 4,3 kW
Combustible	Bioéthanol > 96%
Capacité du réservoir	8 l
Consommation	6,48 h
Temps de combustion	1,23 l/h
Alimentation	230V AC / 50Hz
Finition	Acier, brûleur en acier
Dimensions	H 380mm L 1635mm P 300mm
Longueur de la flamme	1500 mm

Cheminée Eco Flame alimentée par la technologie VBS

FF 2000

Brûleur bioéthanol

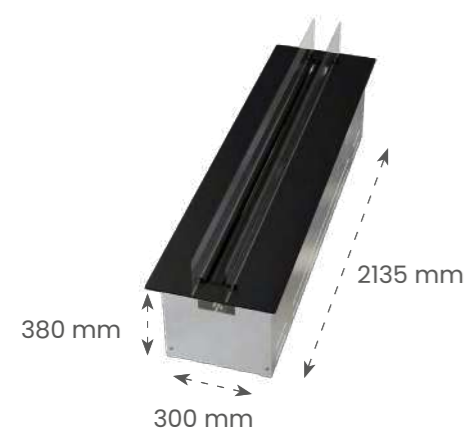

Données techniques :

Puissance nominale	4,3 kW
Plage de puissance	0,7 - 4,3 kW
Combustible	Bioéthanol > 96%
Capacité du réservoir	8 l
Consommation	6,48 h
Temps de combustion	1,23 l/h
Alimentation	230V AC / 50Hz
Finition	Acier, brûleur en acier
Dimensions	H 380 mm L 2135 mm P 300 mm
Longueur de la flamme	2000 mm

Cheminée Eco Flame alimentée par la technologie VBS

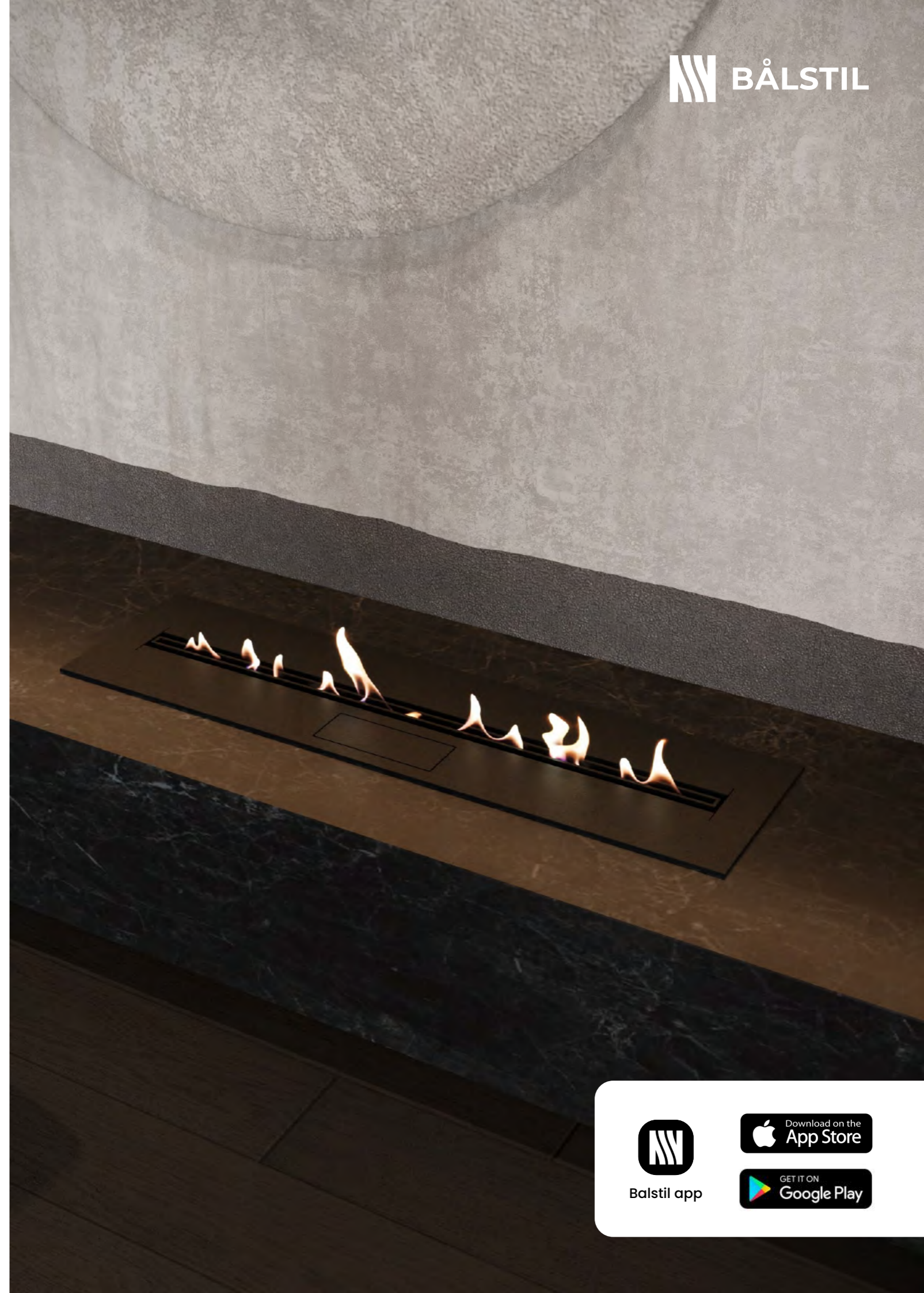



Balstil app





Options de commande

-  Smart home
-  Application
-  Wi-fi



Données techniques :

Puissance nominale	12 kW	Finition	Acier
Plage de puissance	4 - 12 kW	Dimensions	H 1268 mm L 1365 mm P 580 mm
Combustible	Bioéthanol > 96%	Type de vitrage	Trois vitres
Capacité du réservoir	9,4 l		
Consommation	2,35 l/h		
Temps de combustion	4,01 h		
Alimentation	230V AC / 50Hz		

LUSSO

LUSSO est une cheminée au bioéthanol moderne conçue pour les intérieurs les plus exigeants, où le design et l'atmosphère jouent un rôle essentiel. Sa forme minimaliste, sa vue panoramique sur les flammes et ses proportions élégantes font de ce modèle le point central de tout espace de vie contemporain.

Le vitrage sur trois côtés permet d'admirer le feu naturel sous différents angles, créant une sensation unique de légèreté et de profondeur. La finition intérieure verticale distinctive souligne le caractère moderne de l'appareil et confère aux flammes une dynamique visuelle remarquable.

Cette cheminée au bioéthanol ne nécessite aucun raccordement à un conduit de cheminée, offrant une grande liberté d'aménagement et la possibilité d'installation dans une large variété d'espaces privés et commerciaux.

Acier

- Noir

Revêtement intérieur

- Noir

LUSSO LR 130/75

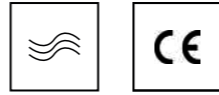

Options de commande

- Smart home
- Application
- Wi-fi

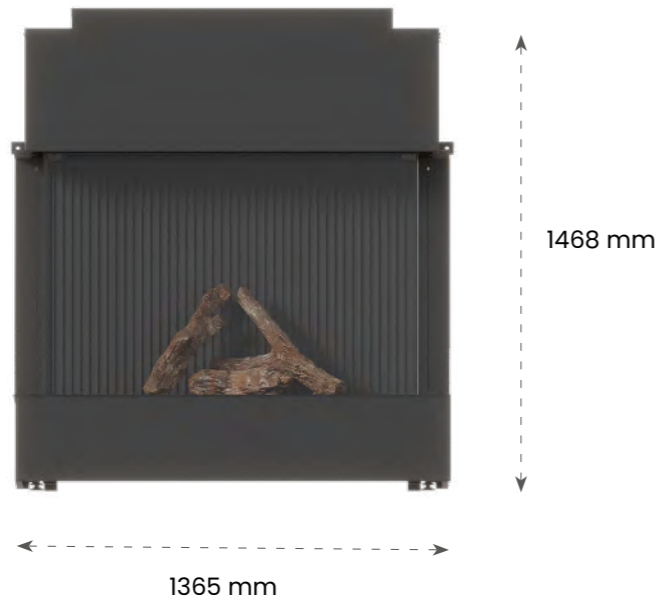

Données techniques :

Puissance nominale	12 kW	Finition	Acier
Plage de puissance	4 - 12 kW	Dimensions	H 1468 mm L 1365 mm P 580 mm
Combustible	Bioéthanol > 96%	Type de vitrage	Trois vitres
Capacité du réservoir	9,4 l		
Consommation	2,35 l/h		
Temps de combustion	4,01 h		
Alimentation	230V AC / 50Hz		

Acier

- Noir

Revêtement intérieur

- Noir





Cheminée Eco Flame alimentée par la technologie VBS



MODENA S BIO



Options de commande

-  Smart home
-  Application
-  Wi-fi

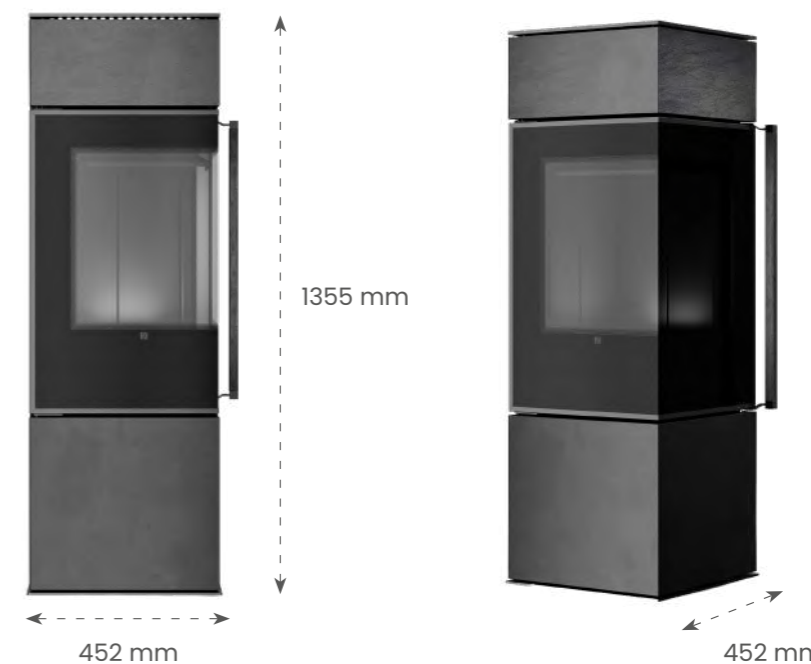





Données techniques :

Puissance nominale	4,3 kW	Revêtement intérieur	Acier noir
Plage de puissance	0,7 - 4,3 kW	Finition	Pierre frittée
Combustible	Bioéthanol > 96%	Dimensions	H 1355 mm L 452 mm P 452 mm
Capacité du réservoir	7,8 l	Sens d'ouverture	Gauche ou droite
Consommation	1,23 l/h	Type de vitrage	Vitre en angle
Temps de combustion	6,32 h		
Alimentation	230V AC / 50Hz		

MODENA S BIO

Le poêle automatique au bioéthanol Modena associe design moderne, fonctionnalité et flexibilité dans une solution élégante unique. Disponible dans une gamme de finitions en pierre frittée, il peut être parfaitement adaptée à différents styles d'intérieur, devenant ainsi une pièce maîtresse raffinée de tout espace. Fonctionnant avec un biocarburant écologique, Modena ne nécessite aucun raccordement à un conduit de cheminée, ce qui permet son installation dans presque toutes les pièces – des salons et salles à manger aux bureaux ou intérieurs design. Les flammes créent une atmosphère naturelle, chaleureuse et élégante, tandis que le système de vitrage propre, soigneusement conçu, garantit une vue dégagée sur le feu, renforçant l'effet visuel tout en facilitant l'entretien. Le poêle au bioéthanol Modena est le choix idéal pour ceux qui recherchent une source de chaleur élégante et respectueuse de l'environnement, alliant confort, sécurité et élégance intemporelle des intérieurs modernes.

Pierre frittée

-  Fokos Grafite
-  Fokos Sale
-  Fokos Talco
-  Ossido Bruno
-  Seta Liquorice

Revêtement intérieur

-  Noir

Poignée

-  Bois noir
-  Bois naturel
-  Acier texturé
-  Carrée

Pierre frittée – Couleurs de finition



Fokos Grafite



Fokos Talco



Ossido Bruno



Seta Liquorice



Fokos Sale



Balstil app





ORA

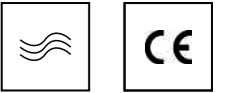

Options de commande

-  Smart home
-  Application
-  Wi-fi

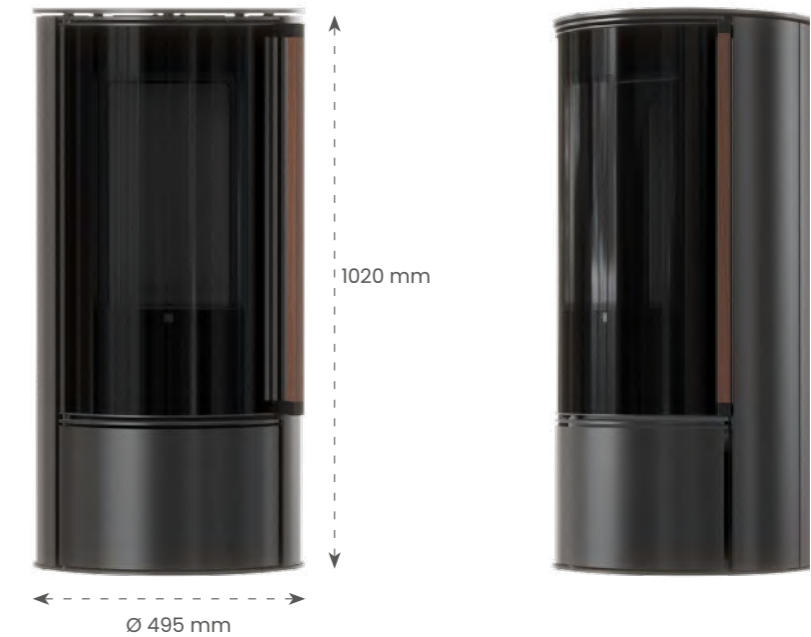

Données techniques :

Puissance nominale	4,3 kW	Revêtement intérieur	Acier noir
Plage de puissance	0,7 - 4,3 kW	Finition	Acier
Combustible	Bioéthanol > 96%	Dimensions	H 1020 mm L 495 mm P 495 mm
Capacité du réservoir	7,8 l		
Consommation	1,23 l/h		
Temps de combustion	6,32 h	Sens d'ouverture	Gauche
Alimentation	230V AC / 50Hz	Type de vitrage	Vitre courbée

ORA

Le poêle au bioéthanol Ora est une source de chaleur moderne qui crée une atmosphère unique. Sa structure ronde en acier lui confère à la fois une fonction pratique et une valeur décorative. Alimenté par un bioéthanol écologique, il ne nécessite aucun conduit de fumée et peut être installé dans presque toutes les pièces.

Conçu pour allier légèreté visuelle et technologie avancée, Ora est fabriqué à partir de composants en acier de haute qualité et d'une ingénierie de précision, garantissant un fonctionnement fiable et une grande durabilité.

Son système de combustion propre offre une flamme vive et naturelle, sans fumée, sans suie ni cendres, permettant de profiter de la chaleur et de l'ambiance du feu de manière sûre, élégante et respectueuse de l'environnement.

Ora transforme chaque espace en un point focal raffiné et accueillant, alliant élégance et confort moderne.





Acier

-  Noir

Revêtement intérieur

-  Noir

Poignée

-  Bois noir
-  Bois naturel
-  Acier texturé
-  Carrée
-  Acier

Acier – Couleur de finition



Noir

 BÅLSTIL



Balstil app





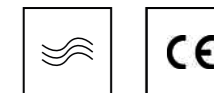

ULV



Options de commande

-  Smart home
-  Application
-  Wi-fi



Données techniques :

Puissance nominale	4,3 kW	Revêtement intérieur	Acier noir
Plage de puissance	0,7 - 4,3 kW	Finition	Acier
Combustible	Bioéthanol > 96%	Dimensions	H 1020 mm L 528 mm P 422 mm
Capacité du réservoir	7,8 l	Sens d'ouverture	Gauche
Consommation	1,23 l/h	Type de vitrage	Vitre courbée
Temps de combustion	6,32 h		
Alimentation	230V AC / 50Hz		

ULV

Le poêle au bioéthanol Ulv permet de profiter de la beauté naturelle du feu sans conduit de fumée ni cendres. Sa forme ronde et contemporaine en fait à la fois une source de chaleur et un élément décoratif élégant.

Fabriqué à partir de matériaux de haute qualité et conçu avec une grande précision, Ulv garantit un fonctionnement fiable et durable. Grâce à sa conception flexible, il s'intègre facilement dans de nombreux types d'espaces, tandis que son système de combustion propre au bioéthanol offre une flamme vive et chaleureuse, dans le respect de l'environnement et en toute sécurité.





Acier

-  Noir

Revêtement intérieur

-  Noir

Poignée

-  Bois noir
-  Bois naturel
-  Acier texturé
-  Carrée
-  Acier

Acier – Couleur de finition



Noir

 BÅLSTIL



Balstil app







Cheminée électrique



ELLECTRA



Options de commande

-  Smart home
-  Application
-  Wi-fi



Données techniques :

Alimentation	240V AC / 50Hz	Revêtement intérieur	Noir
Consommation maximale	~2,5 kW	Finition	Acier
Puissance de chauffage maximale	~2 kW	Dimensions	H 835 mm L 1014 mm P 491 mm
Réglage de la flamme	5 niveaux de réglage		

ELLECTRA

La cheminée électrique Ellectra associe technologie et design moderne. Son effet de flamme réaliste, réglable sur cinq niveaux, permet de profiter de la beauté du feu sans fumée, cendres ni entretien.

L'utilisation est extrêmement pratique, avec contrôle via application mobile (Android et iOS), offrant flexibilité et confort total. Avec une puissance de chauffage allant jusqu'à 2 kW, Ellectra apporte une chaleur supplémentaire lors des journées froides tout en créant une atmosphère chaleureuse et accueillante à l'intérieur.

Ellectra ne nécessite aucun raccordement à un conduit de fumée, ce qui permet une installation rapide et facile dans un appartement, une maison ou tout autre espace intérieur. Son fonctionnement silencieux, son apparence élégante et sa fonctionnalité en font un choix idéal pour ceux qui recherchent confort, praticité et style de vie moderne.

Acier

- Noir

Revêtement intérieur

- Noir



Balstil app





Outdoor



GRILL BIG CHEF

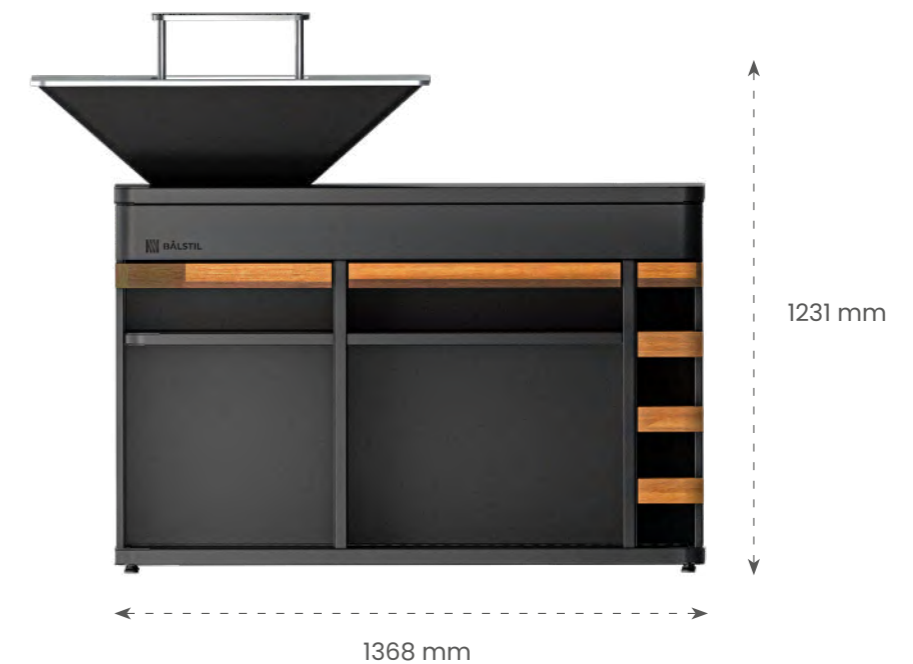

Données techniques :

Combustible	Bois sec (avec une humidité <20%)	Dimensions	H 1231 mm L 1368 mm P 810 mm
Finition	Acier, bois naturel		

GRILL BIG CHEF

GRILL BIG CHEF est une solution d'extérieur moderne combinant un brasero de jardin avec une cuisine extérieure complète. Équipé d'une solide grille de cuisson en acier, d'une planche à découper pratique et de compartiments de rangement intelligents pour les accessoires et les épices, il devient le point central des rassemblements dans le jardin ou sur la terrasse. Une vaste niche de rangement en bois naturel souligne son caractère pratique.

En utilisant du bois dur naturel bien sec (humidité ≤ 20 %), GRILL BIG CHEF procure une chaleur agréable, une belle vision des flammes et une cuisson lente et conviviale. Il sert à la fois de barbecue fonctionnel et de brasero de jardin élégant. C'est une proposition destinée à ceux qui apprécient la passion culinaire, le design d'exception et le confort en plein air.





GRILL CHEF



Données techniques :

Combustible	Bois sec (avec une humidité <20%)	Dimensions	H 1154 mm L 774 mm P 774 mm
Finition	Acier, bois naturel		

GRILL CHEF

GRILL CHEF est une solution extérieure moderne qui combine un foyer de jardin avec une véritable cuisine d'extérieur. Équipé d'une grille de cuisson en acier massif, d'une planche à découper pratique et de compartiments de rangement astucieux pour les accessoires et les épices, il devient le point central des rassemblements dans le jardin ou sur la terrasse. Une niche spacieuse pour le bois souligne son caractère pratique.

En utilisant du bois dur bien séché (humidité \leq 20 %), CHEF GRILL fournit une chaleur agréable, une ambiance de feu unique et permet une cuisson lente et confortable des aliments. Il sert à la fois de grill fonctionnel et de foyer de jardin élégant. C'est une solution idéale pour ceux qui apprécient la passion culinaire, le design exceptionnel et le confort en plein air.





LINEA MOVE



Données techniques :

Finition	Acier
Dimensions	H 920 mm L 1100 mm P 511 m

CUISINE EXTÉRIEURE LINEA MOVE

Une version mobile d'une cuisine extérieure moderne, conçue pour les terrasses et jardins élégants. Sa forme minimaliste, ses détails en acier réalisés avec précision et sa finition nervurée distinctive confèrent à l'ensemble un caractère architectural affirmé.

Le design associe une esthétique haut de gamme à une fonctionnalité quotidienne. L'espace de rangement pour le bois, le plan de travail intégré et la structure mobile sur roulettes permettent d'adapter librement le produit à différents aménagements extérieurs.

La cuisine extérieure LINEA MOVE est fabriquée à partir de matériaux durables conçus pour un usage en extérieur, ce qui la rend parfaitement adaptée aussi bien aux jardins modernes qu'aux espaces de vie extérieurs privés.

Acier

● Noir

Plateau en pierre frittée

● Fokos Grafite



EMBER L

Foyer de jardin



Données techniques :

Finition	Acier
Dimensions	H 350 mm L 750 mm P 750 mm

EMBER M

Foyer de jardin



Données techniques :

Finition	Acier
Dimensions	H 310 mm L 620 mm P 600 mm

EMBER

Brasero de jardin au design minimaliste et à la structure en acier durable, Ember apporte style et fonctionnalité aux espaces extérieurs. Disponible en trois tailles – S, M et L – il s’adapte parfaitement aux petits patios, aux terrasses ou aux vastes jardins. Sa finition en acier garantit une grande longévité et une excellente résistance aux conditions extérieures, tout en conservant une esthétique contemporaine et épurée.

Conçu dans un souci de sécurité et de confort, Ember devient un point central moderne, offrant chaleur et ambiance lors de moments conviviaux ou de soirées paisibles en plein air. Ses lignes sobres et sa construction robuste en font un élément à la fois élégant et pratique pour tout jardin ou terrasse, alliant attrait visuel et performances durables.

EMBER S

Foyer de jardin



Données techniques :

Finition	Acier
Dimensions	H 275 mm L 620 mm P 600 mm

 BÅLSTIL





FALO



Données techniques :

Puissance nominale	8,2 kW	Revêtement intérieur	Acier, verre
Plage de puissance	5,2 - 8,2 kW	Finition du socle	Pierre frittée
Type de gaz	G20, G31	Dimensions	H 1391 mm L 444 mm P 444 mm
Consommation de gaz à charge minimale	350 g/h		
Consommation de gaz à charge nominale	451 g/h		

FALO

Falo est un chauffage extérieur à gaz moderne qui combine une efficacité de chauffe élevée à un design exceptionnel. Sa forme verticale élancée, avec un tube en verre laissant apparaître la flamme, crée un élément décoratif remarquable pour les terrasses et les espaces de restauration.

Conçu pour allier style et praticité, Falo offre une chaleur immédiate tout en maintenant une distance de sécurité avec la flamme, ce qui le rend idéal pour les rencontres conviviales ou les soirées détente en extérieur. Ses matériaux durables et sa construction résistante aux intempéries garantissent des performances à long terme, tandis que la flamme propre et visible apporte ambiance et élégance à tout environnement extérieur.

Pierre frittée

- Fokos Grafite
- Ossido Bruno
- Seta Liquorice
- Taj Mahal

Pierre frittée – Couleurs de finition



Fokos Grafite



Ossido Bruno



Seta Liquorice



Taj Mahal





RONDO

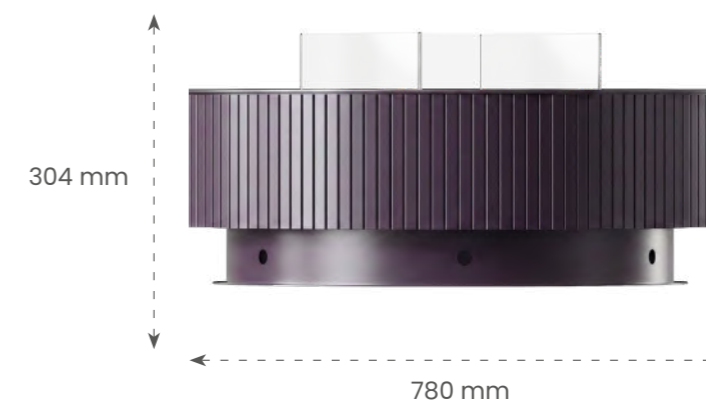

Données techniques :

Puissance nominale	8,2 kW	Revêtement intérieur	Acier
Plage de puissance	4,9 - 8,2 kW	Finition du socle	Acier
Type de gaz	G31 / 37MBAR	Dimensions	H 304mm Ø 780mm
Consommation de gaz à charge minimale	250 g/h		
Consommation de gaz à charge nominale	451 g/h		

RONDO

RONDO est un chauffage d'extérieur moderne conçu pour offrir un confort thermique efficace, permettant de profiter de votre terrasse ou de votre jardin quelle que soit la saison. Il associe une source de chaleur performante à une fonctionnalité pratique, avec la possibilité de dissimuler élégamment la bouteille de gaz à l'intérieur de l'appareil ou de le raccorder directement à une installation de gaz lorsque l'infrastructure le permet.

Créé pour les utilisateurs exigeants, RONDO se distingue par ses détails raffinés et sa forme sophistiquée, s'intégrant harmonieusement aux espaces de vie extérieurs contemporains tout en devenant un point central naturel de rassemblement et de détente.

Acier

- Prune
- Bleu-gris
- Noir



SIGARO



Données techniques :

Puissance nominale	8,2 kW
Plage de puissance	4,9 - 8,2 kW
Type de gaz	G31 / 37MBAR
Consommation de gaz à charge minimale	250 g/h
Consommation de gaz à charge nominale	451 g/h

Revêtement intérieur	Acier
Finition	Acier
Dimensions	H 1455mm Ø 425mm

SIGARO

SIGARO est un chauffage au gaz design créé pour les terrasses modernes, les espaces lounge et les intérieurs commerciaux élégants. Sa forme élancée et verticale ainsi que sa vue panoramique sur les flammes font de cet appareil non seulement une source de chaleur, mais aussi un élément de design distinctif.

Le corps minimaliste, les proportions raffinées et la finition verticale caractéristique confèrent au modèle un caractère moderne et architectural. La vision du feu crée une atmosphère unique et permet d'admirer les flammes sous différents angles.

Des matériaux de haute qualité, une fabrication précise et des détails harmonieux garantissent une intégration parfaite de l'appareil aussi bien dans une architecture privée contemporaine que dans des hôtels, restaurants ou espaces extérieurs haut de gamme.

Corps acier

● Prune ● Noir ○ Blanc

Reliefs acier

● Noir ● Or ● Marron ● Mordoré

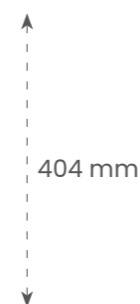

TABLE CORE

400



Ø 600mm



404 mm

Données techniques :

Corps	Acier
Plateau	Pierre frittée
Accessoire	Brûleur bioéthanol
Dimensions	H 404 mm Ø 600 mm

Corps acier

- Marron
- Noir
- Blanc

Plateau en pierre frittée

- Ossido Bruno
- Fokos Grafite
- Taj Mahal

TABLE CORE

400 SLIM



Ø 600mm

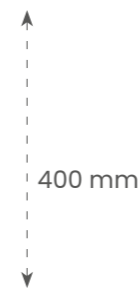

400 mm

Données techniques :

Corps	Acier
Plateau	Pierre frittée
Accessoire	Brûleur bioéthanol
Dimensions	H 400 mm Ø 600 mm

Corps acier

- Marron
- Noir
- Blanc

Plateau en pierre frittée

- Ossido Bruno
- Fokos Grafite
- Taj Mahal

TABLE CORE

Table Core est une table d'extérieur moderne avec un brûleur manuel intégré fonctionnant au bioéthanol. Conçue pour les terrasses et les jardins, elle crée une atmosphère chaleureuse et conviviale. Sa structure en acier et son plateau en pierre frittée garantissent durabilité, résistance aux rayons UV et entretien facile.

Le brûleur au bioéthanol intégré offre une flamme sûre et propre, apportant à la fois chaleur et un élément visuel saisissant à tout espace extérieur. Son design minimaliste et ses matériaux de haute qualité font de Table Core une pièce maîtresse élégante, idéale pour les fêtes de famille, les repas en plein air ou les soirées détente, combinant parfaitement fonctionnalité, confort et style contemporain.

TABLE CORE

785



Données techniques :

Corps	Acier
Plateau	Pierre frittée
Accessoire	Brûleur bioéthanol
Dimensions	H 789 mm Ø 600 mm

Corps acier



Plateau en pierre frittée



Pierre frittée – Couleurs de finition



TABLE CORE

1100 SLIM



Données techniques :

Corps	Acier
Plateau	Pierre frittée
Accessoire	Brûleur bioéthanol
Dimensions	H 1076 mm Ø 600 mm

Corps acier



Plateau en pierre frittée





TORRE



Données techniques :

Puissance nominale	8,2 kW
Plage de puissance	4,9 - 8,2 kW
Type de gaz	G31 / 37MBAR
Consommation de gaz à charge minimale	250 g/h
Consommation de gaz à charge nominale	451 g/h

Revêtement intérieur	Acier
Finition	Acier
Dimensions	H 2040 mm ø 654 mm

TORRE

TORRE est un chauffage de terrasse à gaz élégant conçu pour les espaces extérieurs contemporains où le confort thermique et le design d'exception sont tout aussi importants.

Sa silhouette minimaliste et élancée, ainsi que ses proportions harmonieuses, lui permettent de s'intégrer parfaitement aux architectures haut de gamme, qu'il s'agisse de terrasses et jardins privés ou d'espaces prestigieux d'hôtels et de restaurants.

La base cylindrique caractéristique, associée à une structure légère et vitrée, confère au modèle TORRE un caractère moderne et exclusif. Sa forme épurée met pleinement en valeur la beauté naturelle des flammes, créant une atmosphère unique propice à la détente et aux moments de convivialité, quelle que soit la saison.

TORRE allie fonctionnalité, technologie moderne et design intemporel pour sublimer le prestige de chaque espace de vie extérieur.

Corps acier

● Noir ○ Blanc

Reliefs acier

● Noir ● Or ● Marron ● Mordoré

ACCESSOIRES BIOÉTHANOL

RECHARGE BIOÉTHANOL

Bioéthanol 1L / 5L



PUMP

POMPE DE REMPLISSAGE POUR BIOÉTHANOL



ACCESSOIRES DÉCORATIFS APPAREILS GAZ & BIOÉTHANOL



CERACHIP



BLACK CRYSTAL



NEROFLAKE

FINITIONS DES APPAREILS

PIERRE FRITTÉE



Bruno natural



Calce Nero



Fokos Grafite



Taj mahal

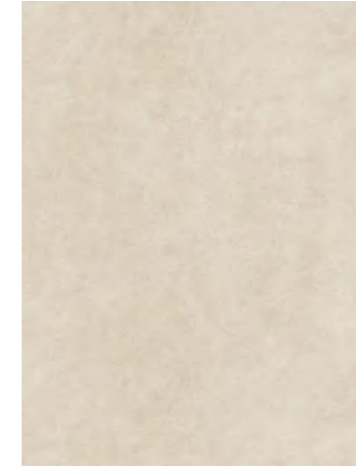

Fokos Sale



Fokos Roccia



Fokos talco



Hado Travertino Bianco



In-Side Pietra Di
Di Cardoso Grigio



Seta Liquorice



Naturali Pierta
Di Savoia Perla
Bocciardata

FINITIONS DES APPAREILS

PIERRE NATURELLE

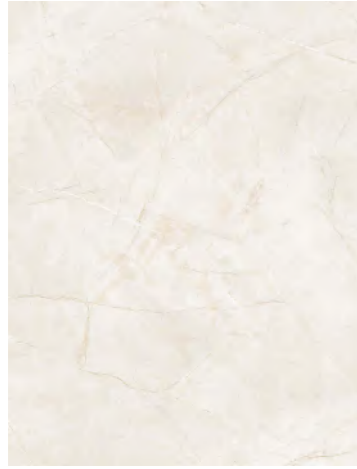

Ivory glow

REVÊTEMENT INTÉRIEUR TERMOTEC



Blanc

ACIER

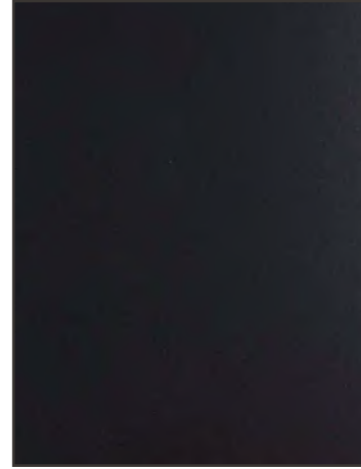

Noir

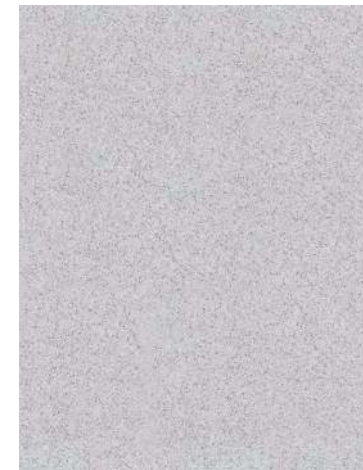

Luna Grigia



Noir



Speckstein

FINITIONS OUTDOOR

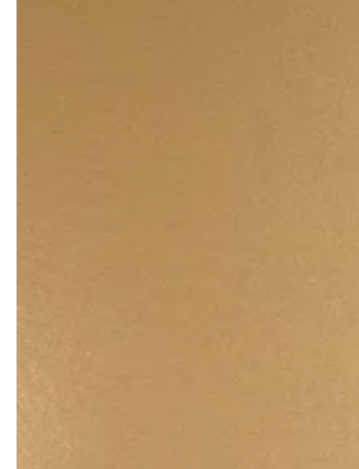

Or



Prune



Mordoré



Marron

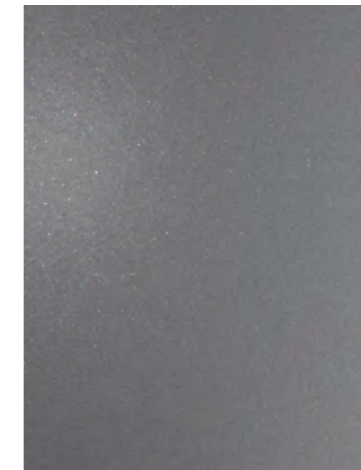

Bleu-gris

DONNÉES TECHNIQUES

Modèle	POÊLES À BOIS									
	AKNA	AXAM	BRONN	FORLI 70	FORLI 80	FORLI 95	MODENA S/M/L	ORA	TARGA	ULV
Poids - version acier (kg)	/	/	140	/	/	/	/	124	147	130
Poids - version pierre naturelle (kg)	176	260	230	/	/	/	/	160	/	164
Poids - version pierre frittée (kg)	144	256	/	270	319	378	182/190/203	/	/	/
Dimensions de l'appareil										
Hauteur (mm)	1020	1447	1123	924	1068	1173	1349/1549/1749	1019	1225	1019
Largeur (mm)	485	499	510	706	796	950	452	495	515	528
Profondeur (mm)	365	428	435	500	500	500	452	495	515	422
Combustible										
Bois	✓	✓	✓	✓	✓	✓	✓	✓	✓	✓
Taille maximale des bûches (cm)	30	30	30	50	50	50	30	30	30	30
Taille recommandée des bûches (cm)	25	25	25	30	30	30	25	25	25	25
Dimensions de la chambre de combustion										
Hauteur (mm)	708	578	771	390	484	489	749	708	683	708
Largeur (mm)	375	499	510	706	796	950	452	396	471	380
Profondeur (mm)	365	428	435	500	500	500	452	396	471	422
Dimensions de la vitre la plus grande										
Hauteur (mm)	708	578	771	390	484	489	749	426	683	400
Largeur (mm)	375	499	510	706	796	950	452	282	471	267
Données de puissance										
Puissance nominale (kW)	5,5	8	5,5	8	12	14	7,3	5,5	7	5,5
Plage de puissance (kW)	2,5-8,5	5-11	2,5-8,5	3,5-10	6-16	6-16,5	4,3-10,3	2,5-8,5	4-10	2,5-8,5
Données de performances										
Norme	EN 16510	EN 16510	EN 16510	EN 16510	EN 16510	EN 16510	EN 16510	EN 16510	EN 16510	EN 16510
Rendement (%)	80,5	79,6	80,5	84	75	83	80,2	80,5	75,7	80,5
ETAS (%)	70,5	70	70,5	74	65	73	70,2	70,5	65,7	70,5
Émission de CO à 13% O ₂ (%)	0,08	0,07	0,08	0,09	0,1	0,09	0,04	0,08	0,07	0,08
Émission de CO à 13% O ₂ (mg/Nm ³)	965	896	965	1085	1208	1157	526	965	892	965
Émission de poussières (mg/Nm ³)	21	28	21	14	34	37	33	21	27	21
Émission de NOx (mg/Nm ³)	117	89	117	146	102	150	166	117	121	117
Émission de COG (mg/Nm ³)	103	59	103	59	54	67	30	103	71	103
Classe d'efficacité énergétique	A	A	A	A+	A	A+	A	A	A	A
Eco Design 2022	✓	✓	✓	✓	✓	✓	✓	✓	✓	✓
Éligible à Ma Prime Rénov'	✓	✓	✓	✓	✓	✓	✓	✓	✓	✓
Raccordement										
Sortie des fumées	Dessus/Arrière	Dessus/Arrière	Dessus/Arrière	Dessus	Dessus	Dessus	Dessus/Arrière	Dessus/Arrière	Dessus/Arrière	Dessus/Arrière
Ø sortie des fumées (mm)	150	150	150	150	180	180	150	150	150	150
Raccordement à l'air extérieur	Dessous/Arrière	Dessous/Arrière	Dessous/Arrière	Arrière	Arrière	Arrière	Dessous/Arrière	Dessous/Arrière	Dessous/Arrière	Dessous/Arrière
Ø raccordement air extérieur (mm)	100	100	100	100	100	100	100	100	100	100
Caractéristiques du produit										
Chambre de combustion	Termotec	Termotec	Termotec	Termotec	Termotec	Termotec	Termotec	Termotec	Termotec	Termotec
Cendrier panier	Oui	Oui	Oui	Oui	Oui	Oui	Oui	Oui	Oui	Oui
Send d'ouverture de la porte	Porte relevable	Porte relevable	Porte relevable	Porte relevable	Porte relevable	Porte relevable	Porte relevable	Porte relevable	Porte relevable	Porte relevable
Nombre de vitres	1	3	1	1	1	1	2	1	1	1
Finitions du foyer	Acier, Poignées texturées	Acier, Poignées texturées	Acier, Poignées texturées	Acier, Poignées texturées	Acier, Poignées texturées	Acier, Poignées texturées	Acier, Poignées texturées	Acier, Poignées texturées	Acier, Poignées texturées	Acier, Poignées texturées
Données pour le calcul de dimensionnement										
Débit massique de fumée (g/s)	13,7	11,08	10,2	12,2	11,5	9,4	7	10,3	7,2	9
Température des fumées (°C)	192	193,5	194	243	237	217	227	207	256	188
Tirage minimal (Pa)	13	12,25	12	12	12	12	12	12	12	12
Distances de sécurité										
Avant (cm)	2000	2000	2000	2000	2000	2000	2000	2000	2000	2000
Arrière (cm)	180	180	180	180	180	180	180	180	180	180
Latérales (cm)	180	180	180	180	180	180	180	180	180	180

Modèle	FOYERS À BOIS 1 FACE			FOYERS À BOIS D'ANGLE				FOYERS À BOIS 3 FACES		
	MILANO 900 G	MILANO 750 G	MILANO 600 G	MILANO 810/410	MILANO 700/480	MILANO 610/430	MILANO 480/480	MILANO 800/400	MILANO 680/280	MILANO 600/400
Poids (kg)	331	311	276	281	276	232	216	320	253	282
Dimensions de l'appareil										
Hauteur (mm)	1409	1579	1579	1512	1512	1392	1389	1540	1362	1540
Largeur (mm)	1107	971	821	1005	895	805	675	981	851	774
Profondeur (mm)	607	612	612	605	682	625	682	617	629	664
Combustible										
Bois	✓	✓	✓	✓	✓	✓	✓	✓	✓	✓
Taille maximale des bûches (cm)	50	50	50	50	50	50	40	50	50	50
Taille recommandée des bûches (cm)	40	40	40	40	40	40	40	40	40	40
Dimensions de la chambre de combustion										
Hauteur (mm)	411	460	460	545	490	483	483	539	429	554
Largeur (mm)	939	794	644	674	692	582	452	800	670	594
Profondeur (mm)	607	612	612	304	452	401	452	450	377	497
Dimensions de la vitre la plus grande										
Hauteur (mm)	411	460	460	545	490	430	430	384	429	399
Largeur (mm)	902	757	607	674	692	582	452	800	670	594
Données de puissance										
Puissance nominale (kW)	11,4	9,6	9	14	12	9	8	8	6	7
Plage de puissance (kW)	8,4 - 14,4	6,6-12,6	6-12	11-17	9-15	6-12	5-11	5-11	3-9	4-10
Données de performances										
Norme	EN 16510	EN 16510	EN 16510	EN 16510	EN 16510	EN 16510	EN 16510	EN 16510	EN 16510	EN 16510
Rendement (%)	81,8	82,33	82,5	82	82	81	84	80	77,7	82
ETAS (%)	71,8	72,33	72,5	72	72	71	74	70	68	72
Émission de CO à 13% O ₂ (%)	0,06	0,06	0,06	0,09	0,1	0,08	0,1	0,08	0,09	0,09
Émission de CO à 13% O ₂ (mg/Nm ³)	710	713	714	1077	1219	994	1232	1051	1145	1116
Émission de poussières (mg/Nm ³)	24	26,25	27	13	27	23	26	6	31	25
Émission de NOx (mg/Nm ³)	118	118	118	83	120	103	115	100	99	102
Émission de COG (mg/Nm ³)	63	43	36	63	59	55	63	98	84	61
Classe d'efficacité énergétique	A+	A+	A+	A+	A+	A+	A+	A	A	A+
Eco Design 2022	✓	✓	✓	✓	✓	✓	✓	✓	✓	✓
Éligible à Ma Prime Rénov'	✓	✓	✓	✓	✓	✓	✓	✓	✓	✓
Raccordement										
Sortie des fumées	Dessus	Dessus	Dessus	Dessus	Dessus	Dessus	Dessus	Dessus	Dessus	Dessus
Ø sortie des fumées (mm)	200	200	200	200	200	200	200	200	200	200
Raccordement à l'air extérieur	Dessous	Dessous	Dessous	Dessous	Dessous	Dessous	Dessous	Dessous	Dessous	Dessous
Ø raccordement air extérieur (mm)	125	125	125	125	125	125	125	125	125	125
Caractéristiques du produit										
Chambre de combustion	Termotec	Termotec	Termotec	Termotec	Termotec	Termotec	Termotec	Termotec	Termotec	Termotec
Cendrier panier	Oui	Oui	Oui	Oui	Oui	Oui	Oui	Oui	Oui	Oui
Send d'ouverture de la porte	Porte relevable	Porte relevable	Porte relevable	Porte relevable	Porte relevable	Porte relevable	Porte relevable	Porte relevable	Porte relevable	Porte relevable
Nombre de vitres	1	1	1	2	2	2	2	3	3	3
Finitions du foyer	Acier, Poignées texturées	Acier, Poignées texturées	Acier, Poignées texturées	Acier, Poignées texturées	Acier, Poignées texturées	Acier, Poignées texturées	Acier, Poignées texturées	Acier, Poignées texturées	Acier, Poignées texturées	Acier, Poignées texturées
Données pour le calcul de dimensionnement										
Débit massique de fumée (g/s)	13,7	11,08	10,2	12,2	11,5	9,4	7	10,3	7,2	9
Température des fumées (°C)	192	193,5	194	243	237	217	227	207	256	188
Tirage minimal (Pa)	13	12,25	12	12	12	12	12	12	12	12
Distances de sécurité										
Avant (cm)	2000	2000	2000	2000	2000	2000	2000	2000	2000	2000
Arrière (cm)	180	180	180	180	180	180	180	180	180	180
Latérales (cm)	180	180	180	180	180	180	180	180	180	180

DONNÉES TECHNIQUES

Modèle	FOYERS À BOIS 3 FACES		FOYERS À BOIS SLIM			
	MILANO 500/500	MILANO 500/700 (épi)	MILANO SLIM 750G	MILANO SLIM 600G	MILANO SLIM 800G	MILANO SLIM 650G
Poids (kg)	317	376	311	276	313	282
Dimensions de l'appareil						
Hauteur (mm)	1570	1570	1579	1579	1582	1582
Largeur (mm)	674	676	971	821	1061	908
Profondeur (mm)	904	1087	542	542	598	598
Combustible						
Bois	✓	✓	✓	✓	✓	✓
Taille maximale des bûches (cm)	40	50	50	50	50	50
Taille recommandée des bûches (cm)	40	40	40	40	40	40
Chambre de combustion						
Hauteur (mm)	553	553	460	460	535	544
Largeur (mm)	494	490	794	644	875	654
Profondeur (mm)	603	813	542	542	598	365
Dimension de la vitre la plus grande						
Hauteur (mm)	399	399	460	460	535	544
Largeur (mm)	494	643	757	607	875	654
Données de puissance						
Puissance nominale (kW)	7	8	10	8	10	8
Plage de puissance (kW)	4-10	5-11	7-13	5-11	7-13	5-11
Données de performances						
Norme	EN 16510	EN 16510	EN 16510	EN 16510	EN 16510	EN 16510
Rendement (%)	79,6	79,9	85	83	85	83
ETAS (%)	69,6	69,9	75	73	75	73
Émission de CO à 13% O ₂ (%)	0,09	0,1	0,09	0,082	0,09	0,082
Émission de CO à 13% O ₂ (mg/Nm ³)	1148	1202	1099	1025	1099	1025
Émission de poussières (mg/Nm ³)	34	18	19	9	19	9
Émission de NOx (mg/Nm ³)	102	92	125	96	125	96
Émission de COG (mg/Nm ³)	95	69	55	74	55	74
Classe d'efficacité énergétique	A	A	A+	A+	A+	A+
Eco Design 2022	✓	✓	✓	✓	✓	✓
Éligible à Ma Prime Rénov'	✓	✓	✓	✓	✓	✓
Raccordement						
Sortie des fumées	Dessus	Dessus	Dessus	Dessus	Dessus	Dessus
Ø sortie des fumées (mm)	200	200	200	200	200	200
Raccordement à l'air extérieur	Dessous	Dessous	Dessous	Dessous	Dessous	Dessous
Ø raccordement air extérieur (mm)	125	125	125	125	125	125
Caractéristiques du produit						
Chambre de combustion	Termotec	Termotec	Termotec	Termotec	Termotec	Termotec
Cendrier panier	Oui	Oui	Oui	Oui	Oui	Oui
Sens d'ouverture de la porte	Porte relevable	Porte relevable	Porte relevable	Porte relevable	Porte relevable	Porte relevable
Nombre de vitres	3	3	1	1	2	2
Finitions de l'habillage	Acier, Poignées texturée	Acier, Poignées texturée	Acier, Poignées texturée	Acier, Poignées texturée	Acier, Poignées texturée	Acier, Poignées texturée
Données pour le calcul de dimensionnement						
Débit massique de fumée (g/s)	9,4	9,3	10,23	9,32	10,23	9,32
Température des fumées (°C)	209	241	167	178	167	178
Tirage minimal (Pa)	12	12	12	11	12	11
Distances de sécurité						
Avant (cm)	2000	2000	2000	2000	2000	2000
Arrière (cm)	180	180	180	180	180	180
Latérales (cm)	180	180	180	180	180	180

Heart of your Home

BÅLSTIL

www.balstil.com